

AGU[®] ADVANCED
GROWING
UP



ТОМЧУ

МЕШ ИНХАЛАТОР



AGU N8

BG РЪКОВОДСТВО
НА ПОТРЕБИТЕЛЯ

www.agu-baby.bg

СЪДЪРЖАНИЕ

1	УВОД	3
2	СПИСЪК НА СИМВОЛИТЕ	4
3	ОБХВАТ НА ПРИЛОЖЕНИЕ	6
4	КОМПЛЕКТ	7
5	СПЕЦИФИКАЦИИ	9
6	КОМПОНЕНТИ	13
7	ИНСТРУКЦИИ ЗА БЕЗОПАСНА РАБОТА	14
8	ПОДГОТОВКА ЗА РАБОТА	16
9	РАБОТНИ ПРИНЦИПИ И ПРОЦЕДУРИ	17
10	ОТСТРАНЯВАНЕ НА НЕИЗПРАВНОСТИ	32
11	СЪХРАНЕНИЕ, ТРАНСПОРТ И УСЛОВИЯ НА ЕКСПЛОАТАЦИЯ	33
12	ИЗХВЪРЛЯНЕ	33
13	СЕРТИФИКАЦИЯ	34
14	ГАРАНЦИЯ НА ПРОИЗВОДИТЕЛЯ	43

1 УВОД

Уважаеми приятели, бихме искали да Ви благодарим, че сте избрали нашите продукти!

Меш инхлатор AGU N8 е медицинско устройство. Моля, следвайте съветите на Вашия лекар, за да изберете подходящия тип, доза и режим. Характеристиките на впръскване зависят от използваното лекарство. Скоростта на инхалацията може да е различна, в зависимост от лекарството.



ПРЕДУПРЕЖДЕНИЕ

Както всички електронни устройства, този продукт може да излезе от строя, поради токов удар, разреждане на батерията или механична неизправност.



Моля, преди употреба на уреда, прочетете внимателно това ръководство с инструкции.

2 СПИСЪК НА СИМВОЛИ

Символи Значение



• Уредът отговаря на изискванията на СЕ за пулверизатори, инхалатори, сепаратори и конвертори.

• Продуктът отговаря на изискванията на Директива 93/42/ЕИО по отношение на медицинско оборудване.



WEEE (ЕО директива относно отпадъци от електрическо и електронно оборудване). Тази маркировка означава, че уредът не трябва да се изхвърля заедно с домакински отпадъци. За да се предотврати възможно увреждане на околната среда и човешкото здраве, такива отпадъци трябва да се отделят от другите типове отпадъци и да се изхвърлят в съответствие със съответните приети стандарти.



Уредът отговаря на изискванията на Технически регламент 020/2011 относно електромагнитната съвместимост на технически продукти на Митническия съюз.



Класификация:

- Оборудване с вътрешен източник на захранване

- Продукт от тип ВF

- IP22

- Не е подходящ за използване при наличието на запалими анестетична смес с кислород или азотен оксид

- Постоянен работен режим

IP22

Степен на защита против проникване. Първата цифра (защита срещу вмъкване на чужди твърди обекти): 2 - защита срещу вмъкване на твърди обекти, с размер по-голям от 12 мм; пръсти или други обекти с дължина от не повече от 80 мм или твърди обекти. Втората цифра (защита срещу чужди течности): 2 - защита срещу падащи капки, падащи отгоре обекти, под ъгъл, спрямо вертикалата, не повече от 15° (уредът е в обичайна позиция).



Упълномощен представител на производителя в Европейския съюз.



За да се избегне неправилната работа на уреда, предизвикана от електромагнитни смущения между електрическо и електронно оборудване, не използвайте уреда в близост до мобилни телефони или микровълнови фурни.



Предупреждение/Забележка/Внимание



Прочетете инструкциите преди употреба.



Защитавайте от директна слънчева светлина.



Производител.

3 ОБХВАТ НА ПРИЛОЖЕНИЕ

Предназначение

Сертифициран медицински персонал, като лекари, сестри и терапевти или пациенти, под надзора на квалифициран медицински персонал.

Потребителят трябва също да разбира принципа на работа на N8 и да прочете ръководството с инструкции.

Предвидени потребители

Възрастни и деца с вирусни заболявания на дихателните пътища, с астма, хронични обструктивни белодробни болести (ХОББ), като емфизема и хроничен бронхит или други респираторни заболявания, които се характеризират с обструкция на дихателните пътища.

Среда на употреба

Този продукт е предназначен да бъде използван в медицински институции, като болници, клиники и манипулационни, за домашна употреба или на откритою/ю/.

Експлоатационен период

Животът на уреда е 24 месеца, ако уредът се използва за пулверизиране на солен разтвор 3 пъти дневно, в продължение на 10 минути, като всеки сеанс се осъществява при стайна температура (23 °C). Продължителността на експлоатационния период може да бъде различна, в зависимост от средата на използване.

Инхалаторът е медицинско устройство. Моля, следвайте предписанията на Вашия лекар, за да изберете подходящия тип, доза и режим.

Скорост на небулизацията на уреда

Скорост на небулизацията $\geq 0.35 \text{ * ml/мин.}$ (може да е различна, в зависимост от използваните медикаменти).



- Благодарим Ви, че закупихте този продукт. За да гарантирате безопасна и правилна употреба на уреда, прочетете ръководството на потребителя.
- Съхранявайте това ръководство с инструкции на достъпно място за бъдеща справка.
- Този уред е апарат за индивидуална употреба.
- Не позволявайте на няколко пациента да използват един и същи уред, преди да смените или дезинфекцирате мундщука или маската.
- След дезинфекция, крайникът и маската могат да се използват отново.

4 КОМПЛЕКТ

Комплектът се състои от следните компоненти. Ако забележите, че липсват компоненти, незабавно се свържете с упълномощения продавач, от когото сте закупили устройството.

Основен уред

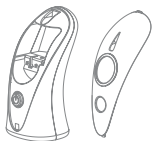

Предпазен капак



Съд за медикамент



Батерии
AA 1.5Vx2 (опционални)



Накрайник/мундшук



Чантичка за съхранение

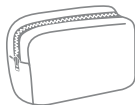

* Кондензатор за течност Инхалационна маска (S) Инхалационна маска (M)

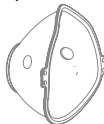

* Кондензаторът за течност е проектиран за събира лекарство с обем от 4 ml.

Основни компоненти

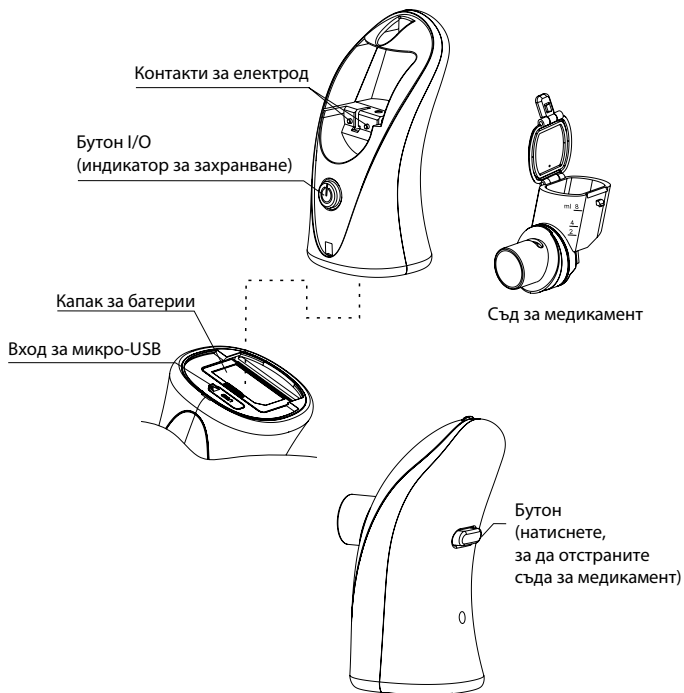

5 СПЕЦИФИКАЦИИ

Име на продукт	Меш инхалатор
Модел	AGU N8
Метод на небулизация	Активна вибрираща мрежа (активна вибрираща мембрана)
Размери ДхШхВ, мм	~ 65×54×113
Тегло, гр.	~ 96 (без батерии)
Източник на захранване	- 3V DC («AA» 1.5V алкални батерии x2) - Вход за микро - USB 5V DC 1A
Вибрационна честота, kHz	~ 113
Скорост на небулизация, ml/мин.	≥ 0,35*
Размер на частици, μm	MMAD 3,6
Препоръчителен обем за пълнене на съда, ml	~ 8 максимум ~ 0.5 минимум
Живот на батериите	Животът на батериите е до 3,0 часа при постоянна употреба. 10 дни, ако се използва ежедневно за 20 минути (10 минути, 2 пъти дневно). (Използвайте 2 бр. «AA» (LR6) алкални батерии)
Експлоатационен живот на уреда	Животът на инхалатора зависи от използваните разтвори за инхалация: ако уредът се използва за пулверизиране на солен разтвор 3 пъти дневно, в продължение на 10 минути, като всеки сеанс се осъществява при стайна температура (23 °C). Продължителността на експлоатационния живот на инхалатора може да бъде различна, в зависимост от средата на използване. Основен уред: 2 години Съд за медикамент: 24 месеца
Работна позиция	Вертикална. Наклон до 40° в рамките на 15 секунди
Индикатор за липса на медикамент	Индикаторът за липса на медикамент мига бавно (в синьо) (около 1 Hz) в продължение на 15 секунди, след което захранването се изключва автоматично
Гаранция	2 години (с изключение на съда за медикамент и аксесоарите)
Експлоатация	10~40 °C (50~104 °F), 15~93% относителна влажност
Съхранение	-20~70 °C (-4~158 °F), ≤ 93% относителна влажност
Аксесоари	Предпазен капак, мундщук, алкални батерии (опционални), чанта за съхранение, ръководство на потребителя, инхалационна маска (S), инхалационна маска (M)

* При тестване със солен разтвор, при обичайна температура от 23°C и постоянен ток от DC 5V, 0.5 A (при използване на микро - USB адаптер).

Инхалаторът генерира високо-честотен шум и се изключва автоматично, ако в мембраната на съда за медикамент не попада медикамент в продължение на повече от 15 секунди (времето е различно за различните разтвори) или ако медикаментът е на свършване. Това предпазва мембраната от повреда.

СПЕЦИФИКАЦИИ: (ТЕХНИЧЕСКИ ДАННИ)



ЗАБЕЛЕЖКА

Резултатите от изпитания отразяват каскадно измерване на удар на впръсканите частици.

Продуктивността може да е различна, в зависимост от различните медикаменти, като суспензии или разтвори с висок вискозитет. За допълнителна информация, вижте списъка с данни за медикаменти.

MMAD = масов медианен аеродинамичен диаметър. Размерът на частицата отговаря на EN

13544-1.

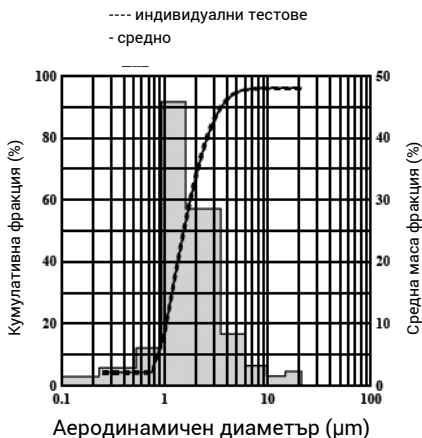

Изображение 4
Кумулативна крива, основана на данните от
Таблица 3.

Таблица 2 обобщава резултатите от тестовете, а Таблица 3 показва фракцията на масата на медикамента при всеки етап. Графиката на кумулативното разпределение на размера е показана на Изображение 4.

Таблица 2

Обобщени резултати от тестове за указания уред (мембранен инхалатор AGU N8)

Тест	Спецификации	
Определяне на размер на частица	Обща маса на излъчените частици (M1, µg)	7392.59 ± 122.47
	Масата на частиците, събрани от каскадният импактор (M2, µg)	297.90 ± 15.18
	Маса на частиците, събрана от външен филтър (M3, µg)	1746.5 ± 31.84
	Неактивен обем в съда за медикамент (µg)	42607.41 ± 122.47
	Възстановяване (%) ¹	27.66 ± 0.71
	MMAD (µm)	1.53 ± 0.04
	Кум. стойност MMAD за четири теста (%)	2,34
	Геометрично стандартно отклонение (GSD)	1.7 ± 0.02
	Кум. стойност GSD за четири теста (%)	0,93
	Инхалирана фракция (%; 0.5-5 µm)	94.69 ± 0.29
	Инхалирана маса (µg; 0.5-5 µm)	282.10 ± 15.2
	Време на процедура (мин.)	1
	Фракция на големи частици (%) (> 4.7 µm)	5.81 ± 0,32
	Фракция на малки частици (%) (> 4.7 µm)	94.19 ± 0.32
Фракция на изключително малки частици (%)	17.25 ± 1.44	
Изходна мощност и скорост на подаване на аерозола	Капацитет на подаден аерозол (ml) ²	1.74 ± 0.05
	Скорост на подаване на аерозол (ml / мин.)	0.27 0.01

1 Възстановяването е изчислено по формулата (M2 + M3) / M1.

2 Продължение на процедурата, докато съдът за медикамент остане празен или докато спре образуването на пара.

Таблица 3

Фракция на маса на медикамент при всеки етап от влияние на импактор

№ на етап	Диаметър на ефективен срез						Средна стойност за минута при всеки етап (µm/in)	Средно количество фракция при всеки етап (%)
		Тест 1	Тест 2	Тест 3	Тест 4	Средна стойност		
1	21,30	100,00	100,00	100,00	100,00	100,00	6,75	2,27
2	14,80	97,77	97,49	97,63	98,03	97,73	4,50	1,51
3	9,80	96,50	95,69	96,27	96,38	96,21	9,50	3,19
4	6,00	93,63	92,10	93,22	93,09	93,01	24,75	8,31
5	3,50	85,04	84,55	84,75	84,54	84,72	85,05	28,55
6	1,60	58,31	56,82	54,92	54,61	56,16	136,55	45,84
7	0,93	11,46	11,57	9,49	8,88	10,35	18,00	6,04
8	0,53	4,46	4,74	3,73	4,28	4,30	8,50	2,85
След филтриране	<53	1,27	1,51	1,02	1,97	1,44	4,30	1,44
Общо							297,90	

6 КОМПОНЕНТИ

Комплектът се състои от следните компоненти. Ако забележите, че липсват компоненти, незабавно се свържете с продавача, от когото сте закупили устройството.

Основен уред



Предпазен капак



Съд за медикамент



Батерии
AA 1.5Vx2 (опционални)



Накрайник/мундшук



Чантичка за съхранение



* Кондензатор за течност Инхалационна маска (S) Инхалационна маска (M)

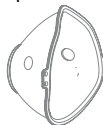

* Кондензаторът за течност е проектиран за събиране на лекарство с обем от 4 ml.

7 КОМПОНЕНТИ



За да гарантирате безопасно и правилно използване на уреда, преди употреба, прочетете внимателно ръководството.

ПРЕДУПРЕЖДЕНИЕ

- Моля, следвайте предписанията на Вашия лекар, за да изберете подходящия тип, доза и режим.
- Не използвайте разтвори в съда за медикаменти, които не са предписани от Вашия лекар. Този е апарат за индивидуална употреба. Не позволявайте на няколко пациента да използват един и същи уред, преди да смените или дезинфекцирате мундщука или маската.
- Ако използвате инхалатора, след като сте го закупили или не сте го използвали дълго време, моля, почистете впръскващите части. (Вижте страница 24).
- След всяка употреба, изплаквайте съда за медикаменти, силиконовия кондензатор и накрайника с дестилирана вода. Подсушете незабавно частите и ги съхранявайте на чисто място. (Вижте страница 24).
- Преди първо използване, инхалационната маска трябва да бъде изплакната с дестилирана вода и подсушена.
- След дезинфекция, накрайникът и маската могат да се използват отново (вижте как да дезинфекцирате на страница 27).

ПРЕДПАЗНИ МЕРКИ ПРИ УПОТРЕБА

- Ако устройството не се изключи автоматично, след като медикаментът свърши и възпроизведе високо-честотен звук, натиснете бутона I/O, за да изключите незабавно захранването, за да предотвратите повреда на мембраната. За откриване на неизправности, отидете на страница (32).
- След всяка употреба, почиствайте внимателно частите на инхалатора. В противен случай, той може да не работи.
- Не се разрешава използването на вода. Ако напълните съда за медикаменти с вода, инхалаторът няма да може да бъде включен. Като част от «процеса на почистване», можете да използвате дестилирана вода за почистване на съда за медикаменти.
- Не използвайте памучни тампони или чужди обекти за контакт на мембраната на съда за медикамент. Това може да повреди мембраната.
- Не изпускайте уреда. Избягвайте силен удар на инхалатора.

- Не смесвайте различни типове батерии.
- Не съхранявайте или транспортирайте инхалатора, ако в него има останал медикамент или вода.
- Не позволявайте влизането на контакт на вода с основната част на инхалатора.
- Пазете уреда далече от деца. Децата трябва да използват уреда само под надзор на възрастни.

ХАРАКТЕРИСТИКИ НА ПРОДУКТА

- Компактен и лек.
- Ниска консумация на енергия и малък остатък на медикамент.

Инхалаторът може да работи нормално, за кратък период от време, след обръщане на уреда под всеки един ъгъл. Ако инхалаторът бъде обърнат така, че медикаментът да не попада върху мембраната, инхалаторът може да впръсква нормално в продължение на около 15 секунди. (времето на впръскване зависи от специфичния тип медикамент).

8 ПОДГОТОВКА ЗА РАБОТА

КАК ДА СГЛОБИТЕ ИНХАЛАТОРА

1. Прикрепване на съда за медикамент към основния уред:

- Поставете кондензатора за течност (1.1).
- Вмъкнете съда за медикамент, докато чуете щракване от основния блок (1.2).
- Поставете капака на основния блок (1.3).

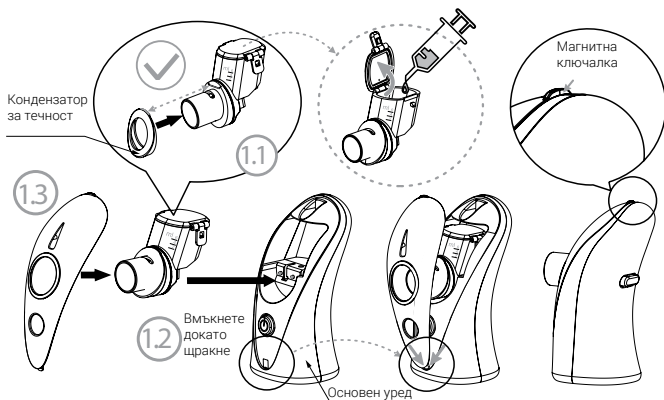

Уверете се, че съдът за медикамент е поставен правилно; в противен случай, това може да доведе до лоша връзка и инхалаторът може да не работи правилно. Поддържат електродите на основния уред и на съда за медикамент чисти; в противен случай, инхалаторът може да не работи правилно.

2. Поставяне на мундщука или инхалационната маска.

- Прикрепете плътно накрайника към основния уред.
- Почистете и подсушете частите на инхалатора преди употреба. (Вижте страница -24).

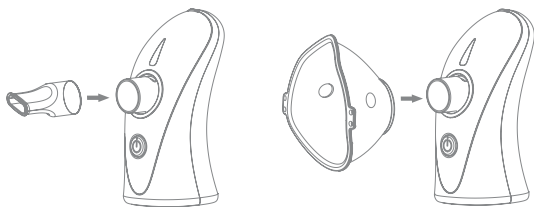

9 РАБОТНИ ПРИНЦИПИ И ПРОЦЕДУРИ

Можете да използвате или батерии, или DC 5V захранване, като източник на захранване за този продукт.

Как се поставят батериите

1. Отворете отделението на батериите и поставете 2 бр. батерии, тип AA.

а) Отворете капака на отделението за батерии.

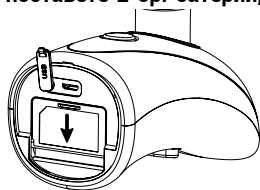

б) Оставете батериите, така че техният поляритет да е ориентиран правилно, както е показано на изображението.

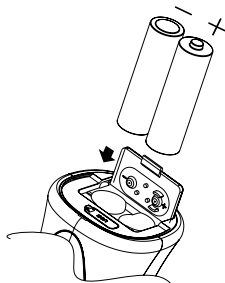

с) Оставете батериите, така че техният поляритет да е ориентиран правилно, както е показано на изображението.

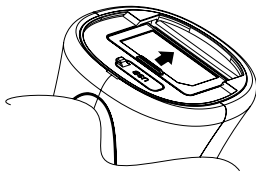

Живот на батериите и смяна

- До 3 часа при постоянна употреба. Използвайте 2 бр. АА алкални батерии (LR6) в продължение на 6 дни, когато използвате инхалатора 3 пъти дневно за по 10 минути.
- Ако индикаторът за захранване (оранжев цвят) мига 2 пъти за секунда, това означава, че батериите са почти изтощени. Но инхалаторът може да бъде използван за още 30 минути.
- Ако индикаторът за захранване свети постоянно (оранжев цвят), инхалаторът не работи, защото батериите са изтощени. Незабавно сменете алкалните батерии.



ПРЕДУПРЕЖДЕНИЕ

Не използвайте различни типове батерии.

Животът на батериите може да зависи от използваните батерии.

2. Натиснете бутона за включване / изключване (I/O) (1).

- Индикатор за захранване:
 - а) Уредът работи нормално, ако индикаторът свети постоянно в зелено.
 - б) Батерията е частично изтощена, ако индикаторът мига в оранжево с честота 2 Hz.
 - с) Батерията е изтощена напълно, ако индикаторът свети постоянно в оранжево.

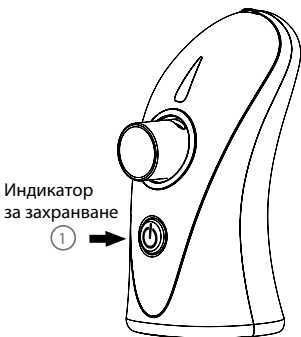

КАК ДА СГЛОБИТЕ ИНХАЛАТОРА

1. Отстраняване на съда за медикамент от основния уред:

Малко ръбче
за сваляне на капака

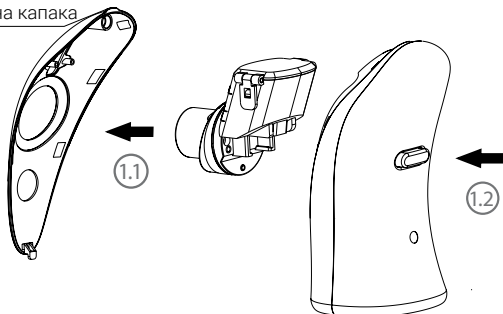

а) свалете капака, като дръпнете малкото ръбче, за да махнете капака. (1.1);

б) натиснете БУТОНА, за да отстраните съда за медикамент от основния уред (1.2).

! ПРЕДУПРЕЖДЕНИЕ

За да избегнете повреда на инхалатора, натиснете БУТОНА, преди да започнете да сваляте съда за медикамент.

За да предотвратите скъсване на мембраната, не я докосвайте с пръст или с други предмети.

2. Пълнене на съда за медикаменти с лекарства.

- Сипете медикамента, както е показано на изображението. Препоръчителен обем на пълнене: минимум 0,5 ml/не повече от 8 ml.
- Затворете капака на съда за медикаменти.



ПРЕДУПРЕЖДЕНИЕ

За да избегнете изтичане на медикамент от съда, уверете се, че капакът на съда е затворен добре. Винаги пълнете съда, когато той е отделен от основния уред.

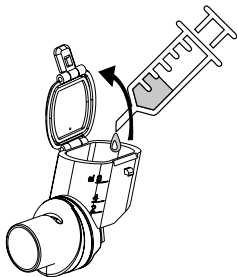

3. Повторно прикрепване на съда за медикамент към основния уред.

Прикрепване на съда за медикамент към основния уред, вижте страница 16.

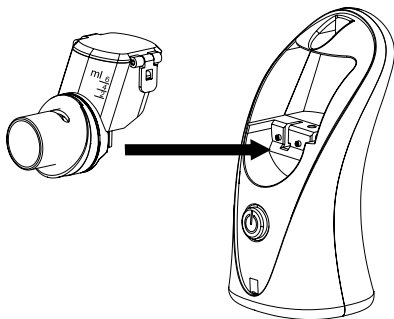

ПРЕДУПРЕЖДЕНИЕ

Уверете се, че съдът за медикаменти е поставен правилно, тъй като неправилното поставяне може да предизвика неизправност.

Уверете се, че съдът за медикаменти е поставен правилно; в противен случай, могат да се появят проблеми в работата на устройството.

Поддържат електродите на основния уред и на съда за медикамент чисти; в противен случай, могат да се появят проблеми в работата на устройството.

Почиствайте съда за медикамент след всяка употреба.

КАК ДА ИЗПОЛЗВАТЕ ИНХАЛАТОРА

Преди да сглобите уреда, можете да сипете разтвор от 0,9% натриев хлорид (трапезна сол) в съда за медикамент, преди употреба, и след това да натиснете „I/O“ бутона. Ако инхалаторът не пръска течност, вижте частта «Отстраняване на неизправности» на страница 32.

1. Включване на захранването.

а) Натиснете бутон «I/O», индикаторът за захранване трябва да светне постоянно (в зелено). Индикаторът на съда за медикамент трябва да свети постоянно (в синьо) (1.1).

б) Индикаторът за медикамент, светещ със синя светлина, ще започне да мига с честота от 1Hz, ако медикаментът свърши (празен и изчерпан) (1.2).

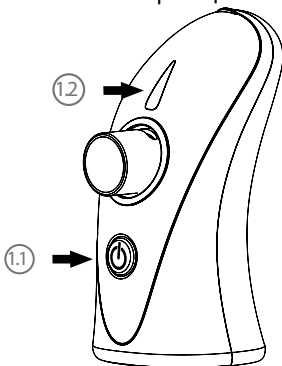

ПРЕДУПРЕЖДЕНИЕ

Ако включите уреда с празен съд за медикамент, индикаторът за захранване ще светне в зелено за кратък период от време, след което ще изгасне. След това, светлината на съда за медикамент ще започне да мига в син цвят, в продължение на около 15 секунди, след което уредът ще се изключи автоматично.

По време на работа, ако медикаментът в съда за захранване свърши, индикаторът за захранване ще се изключи и светлината на съда за захранване ще започне да мига в син цвят, с честота от 1 път за секунда, в продължение на около 15 секунди, след което светлината ще се изключи и уредът ще се изключи автоматично.

Максимално време за постоянна работа на инхалатора: 30 минути.

2. Инхалиране

Хванете инхалатора добре в ръката си, за да започнете с инхалирането.

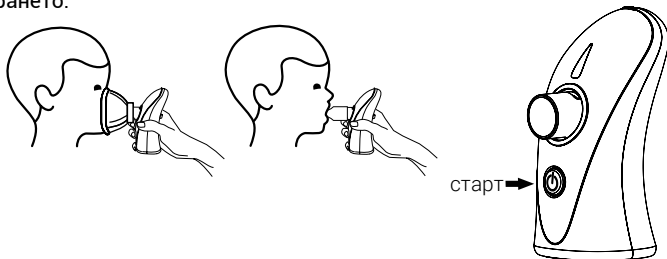

ПРЕДУПРЕЖДЕНИЕ

Ако уредът не отчете медикамент в съда, той ще се изключи автоматично.

Ако уредът не се изключи автоматично, когато липсва медикамент, натиснете бутона I/O, за да изключите незабавно захранването, за да избегнете повреда на мембраната. За определяне на неизправности, отидете на страница 32.

По време на инхалация, инхалаторът може да бъде държан под всякакъв ъгъл, но, уверете се, че медикаментът е в контакт с мембраната, в противен случай, уредът ще се изключи автоматично след 15 секунди.

При достигане на крайния етап на медикамента, се препоръчва да наклоните леко уреда (предната страна) към Вас. Това ще позволи на останалия медикамент да достигне до мембраната за впръскване.

Не клатете силно инхалатора по време на употреба; в противен случай, устройството може да се изключи автоматично.

Осигурете внимателен надзор, когато инхалаторът се използва от дете.

3. Изключване на захранването.

- Инхалаторът се изключва автоматично 15 секунди, след като медикаментът се изчерпа.
- Ако желаете да спрете инхалирането, натиснете бутон «I/O», за да изключите захранването.
- Натиснете бутон «I/O».

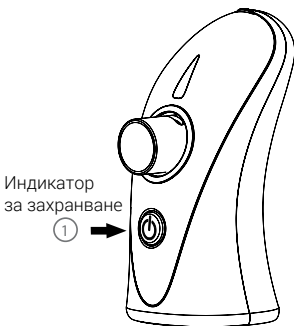

ПОЧИСТВАНЕ НА УРЕДА СЛЕД УПОТРЕБА

Задължително почиствайте инхалатора след, преди всяка употреба или преди съхранение

ПРЕДУПРЕЖДЕНИЕ

1. Отстранете останалото лекарство.

- Отворете капака на съда за медикамент и отстранете останалото лекарство.
- Сипете малко количество минерална или дестилирана вода в съда за медикамент и затворете капака.
- Натиснете и задръжте бутона «I/O» в продължение на 5 секунди. Уредът ще се включи и ще премине в режим на почистване, докато светодиодния индикатор за съда за медикамент ще мига в синьо, приблизително 3 пъти в секунда, индикаторът за захранване ще започне да мига в оранжево спрямо постоянно светещо в зелено. Оставете водата да пръска в продължение на две минути, за да отстраните остатъка от медикамента, докато той изчезне напълно.

 Ако минералната вода в съда за медикамент се изчерпа, и устройството започне да издава високочестотен звук, натиснете бутон «I/O», за да изключите устройството. В противен случай мембраната може да бъде повредена.

Моля, отстранявайте остатъците от медикамент след всяка употреба. В противен случай, мембраната на съда за медикамент може да се запуши.

2. Разглобяване на инхалатора.

- Отстранете инхалаторната маска или мундщука от инхалатора (1.1).
- Свалете капака на (1.2).
- Отстраняване на съда за медикамент от инхалатора (1.3).

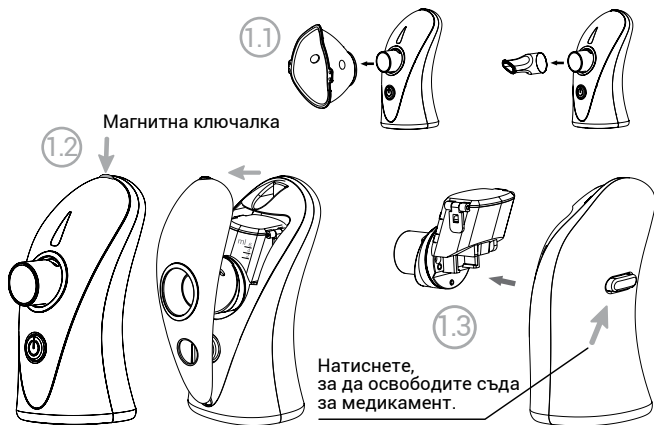

ПРЕДУПРЕЖДЕНИЕ

Преди първо използване, инхалационната маска трябва да бъде изплакната с вода и подсушена.

Някои от компонентите на уреда могат да се използват многократно след дезинфекция (вижте как да дезинфекцирате на страница 27).

3. Изплакнете частите с достатъчно дестилирана вода.

Изплакнете съда за медикамент, мундщука, инхалационната маска и кондензатора за течност с вода.

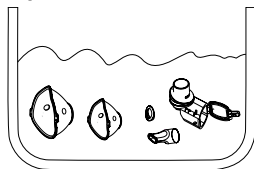

4. Подсушете почистените части.

След почистване, частите трябва да бъдат подсушени добре с чиста марля.

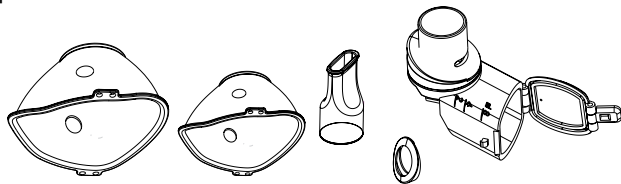

! ПРЕДУПРЕЖДЕНИЕ

Не използвайте памучна кърпа или плат от друг материал за почистване на мембраната; в противен случай, върху мембраната може да остане прах или частици от плата, което ще доведе до неизправност на инхалатора.

Не позволявайте контакта на памучни тампони или чужди обекти с мембраната на съда за медикамент.

5. Забършете основния уред с чиста марля.

Забършете внимателно основния уред с влажна марля. След това, подсушете уреда с нова, чиста, суха марля.

! ПРЕДУПРЕЖДЕНИЕ

Почиствайте електродите на основния уред и на съда за медикамент. По този начин ще се осигури нормална електрическа проводимост и по този начин, нормално впръскване.

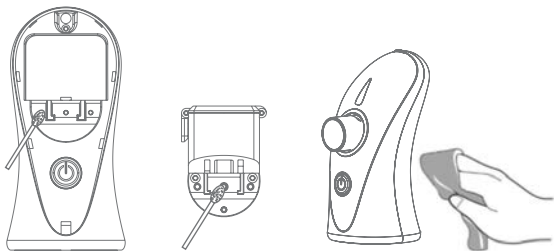

6. Прикрепете съда за медикамент към основния уред и затворете капака на основния уред. Съхранявайте всички компоненти на чисто място.

7. Дезинфекция.



ПРЕДУПРЕЖДЕНИЕ

В случай на инфекциозни заболявания, уредът трябва да бъде дезинфекциран след всяка употреба и всички части трябва да бъдат стерилизирани. Можете да използвате алкохол или друг често използван дезинфекционен спрей, базиран на алкохол, за дезинфекция. Уверете се, че върху частите няма остатъци от дезинфектанта, за да осигурите безопасно инхалиране при следваща употреба.

Дезинфекцирайте крайника/мундщука, като ги изварите при температура от 100 °C в продължение на 3 минути.

Внимавайте и не изварявайте съда за медикамент и маската, тъй като може да ги повредите.

Подсушете частите внимателно.

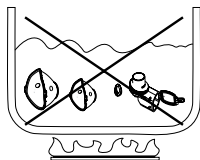
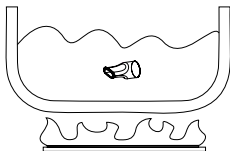

СМЯНА НА СЪДА ЗА МЕДИКАМЕНТ

Съдът за медикамент е част от уреда и няма гаранционно покритие. Експлоатационният живот на съда за медикамент е 12 месеца, при обичайни условия (когато се използва три пъти дневно, с общо време на употреба от 30 минути). Но ефективността на впръскване може да започне да се влошава за период, по-малък от 12 месеца, в зависимост от начина на използване или при използването на определен тип медикаменти. Ако инхалаторът не работи правилно или скоростта на впръскване е значително понижена след почистване, трябва да смените съда за медикамент с нов. (Ако желаете да закупите съд за медикамент, свържете се с упълномощения продавач, от когото сте закупили продукта или с най-близкия разпространител).

1. Отстранете съда за медикамент от инхалатора.

Отворете/разглобете основния уред. Натиснете БУТОНА в задната част на уреда и дръпнете съда към предната част на уреда.

ПРЕДУПРЕЖДЕНИЕ

За да избегнете повреда на уреда, уверете се, че натискате БУТОНА преди да отстраните съда от основния уред.

За да избегнете разкъсване на мембраната, не я натискайте или не мушкайте с пръст или с други предмети.

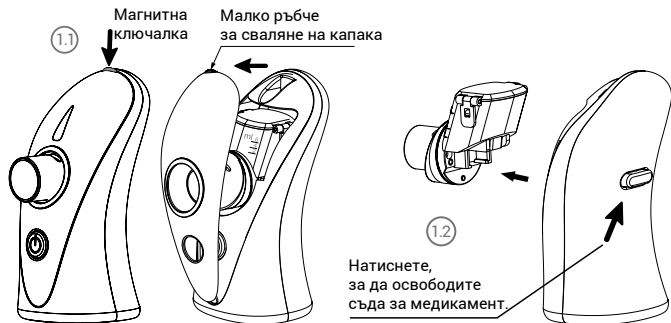

а) Свалете капака, като дръпнете малкото ръбче, за да махнете капака. (1.1).

б) Натиснете БУТОНА, за да отстраните съда за медикамент от основния уред (1.2).

2. Поставяне на съда за медикамент

Поставете съда за медикамент правилно, както е показано на изображението.

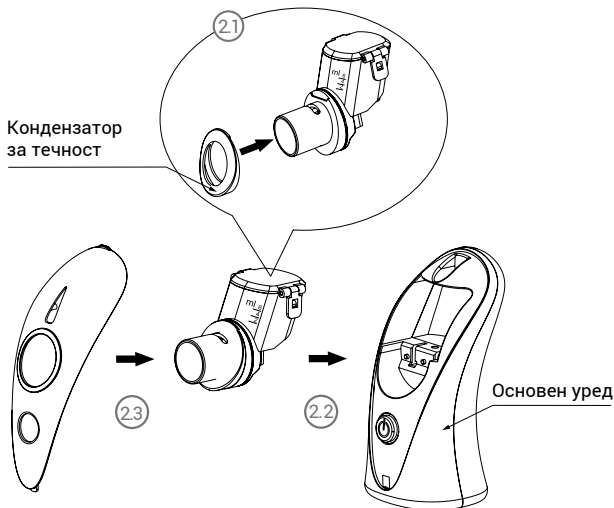

- Поставете кондензатора за течност (2.1).
- Прикрепете съда за медикамент към основния уред (2.2).
- Затворете капака на основния блок (2.3).

! Уверете се, че съдът за медикамент е монтиран правилно, в противен случай, поради лоша връзка, може да има проблеми с уреда.

Поддържайте контактите на основния уред и на съда за медикамент чисти, в противен случай, могат да се появят проблеми в работата на устройството.

Моля, изплакнете съда за медикамент преди употреба.

КАК ДА ТРАНСПОРТИРАТЕ ИНХАЛАТОРА

За да транспортирате инхалатора правилно е необходимо да разглобите неговите части и да извършите описаните следващи действия. След това поставете аксесоарите в чантичката за носене.

1. Разглобяване на инхалатора.

Моля, отстранете мундщука или инхалационната маска, както е показано на изображението.

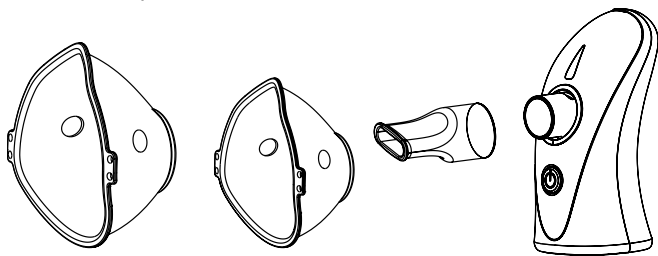

2. Поставете предпазния капак

Поставете предпазния капак, както е показано на изображението. Уверете се, че панелът е поставен добре. Той ще предпазва инхалатора от възможни повреди по време на транспорт.

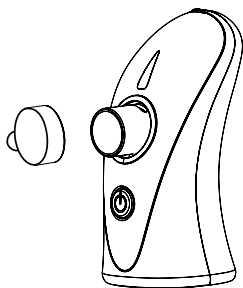

3. Поставете основния уред и частите в чантичката за носене.

ПРЕДУПРЕЖДЕНИЕ

Не транспортирайте инхалатор, в който все още има медикамент или вода. Течностите могат да протекат, както да замърсят или повредят уреда.

Не съхранявайте инхалатора на място с високи температури, влажност и директна слънчева светлина.

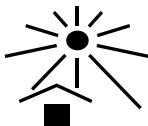

10 ОТСТРАНЯВАНЕ НА НЕИЗПРАВНОСТИ

В случай на неизправност при работата на уреда, вижте следната таблица за нейното отстраняване.

Неизправности	Възможни причини	Отстраняване на неизправности
Изключително ниска скорост на небулизация	Съдът за медикамент не е поставен правилно	Монтирайте съда за медикамент правилно и стартирайте небулизацията.
	Медикаментите не навлизат в мембраната за повече от от 15 секунди.	Поставете инхалатора под такъв ъгъл, че медикаментите да могат да се стичат върху мембраната
	Мембраната на съда за медикамент е запушена	Почистете съда за медикамент. Ако това не отстрани проблема, сменете с нов съд
	Електродите на съда за медикамент са замърсени с медикамент или вода	Почистете електродите и започнете отново с небулизация.
	Електродите на инхалатора и съда за медикамент са замърсени	Почистете електродите и рестартирайте захранването.

Неизправности	Възможни причини	Отстраняване на неизправности
След включване, индикаторът за захранване светва за 15 секунди, след което изгасва незабавно	Съдът за медикамент не е поставен правилно	Монтирайте съда за медикамент правилно и стартирайте небулизацията.
	Съдът за медикамент е празен	Напълнете съда за медикамент.
	Медикаментът не навлиза в мембраната.	Поставете инхалатора под такъв ъгъл, че медикаментите да могат да се стичат върху мембраната
	Електродите на инхалатора и съда за медикамент са замърсени	Почистете електродите и рестартирайте захранването.
Индикаторът за захранване е изключен и инхалаторът не работи	Батериите не са поставени правилно	Поставете отново батериите, като съблюдавате поляритета и рестартирайте уреда.
	Изтощени батерии	Сменете батериите и рестартирайте уреда.
	Микро-USB кабела не е свързан правилно с инхалатора	Свържете го правилно и рестартирайте уреда.
Индикаторът за захранване е включен, но инхалаторът не работи	Ако индикаторът за слаби батерии светне, това означава, че батериите са слаби или захранването е недостатъчно, за да може устройството да работи.	Сменете батериите и рестартирайте уреда.
	Мембраната на съда за медикамент е повредена	Сменете съда за медикамент с нов и напълнете с медикамент.
	Контактните електроди на съда за медикамент са замърсени с медикамент или вода	Почистете остатъците от медикамент или вода от контактните електроди и рестартирайте устройството.
	Електродите на инхалатора или съда за медикамент са замърсени	Почистете електродите и рестартирайте захранването.
	Мембраната на съда за медикамент е силно запушена	Ако, след почистване, работата все още не е нормална, сменете съда за медикамент с нов.

Неизправности	Възможни причини	Отстраняване на неизправности
Инхалаторът се изключва по време на работа	Съдът за медикамент не е монтиран до ограничителя	Монтирайте съда за медикамент правилно и рестартирайте устройството.
	Микро-USB кабела не е свързан правилно с инхалатора	Свържете го правилно и рестартирайте уреда.
	Медикаментът е свършил	Добавете медикаменти в съда за медикаменти.
	Медикаментите не навлизат в мембраната за повече от 15 секунди.	Поставете инхалатора под такъв ъгъл, че медикаментите да могат да се стичат върху мембраната
Процесът на небулизация е нестабилен	Инхалаторът е бил разклащан по време на работа	Хванете инхалатора добре в ръката си.
Инхалаторът не се изключва автоматично, когато медикаментът свърши.	Съдът за медикамент е повреден	Сменете съда за медикамент с нов и напълнете с медикамент.
	Някои инхалационни разтвори могат да доведат до образуването на много пена в съда за медикаменти	Почистете пяната и рестартирайте уреда.
	Контактните електроди на съда за медикамент са замърсени с медикамент или вода	Почистете контактните електроди и рестартирайте уреда.
	Електродите на инхалатора или съда за медикамент са замърсени	Почистете електродите и рестартирайте захранването.
Изтичане на медикаменти от съда за медикаменти.	Повреда на съда за медикамент или теч от силиконовата гарнитура.	Сменете съда за медикамент с нов и напълнете с медикамент.

Ако Вашият инхалатор все още не работи правилно, свържете се оторизиран сервиз

11 СЪХРАНЕНИЕ, ТРАНСПОРТ И УСЛОВИЯ НА ЕКСПЛОАТАЦИЯ

Уредът трябва да се транспортира при температури от -20°C до $+70^{\circ}\text{C}$, с максимална относителна влажност от 75% или по-малко.

Уредът може да се използва при температури от $+10^{\circ}\text{C}$ до $+40^{\circ}\text{C}$, при относителна влажност от 15 ~ 93%.

Съхранявайте уреда при температури от -20°C до $+70^{\circ}\text{C}$, при максимална относителна влажност от не повече 93%.

Не излагайте уреда на внезапни промени в температурата.

След транспорт или съхранение на уреда при ниски температури, той трябва да се остави на стайна температура в продължение на поне 2 часа, преди да бъде включен.

12 СЪХРАНЕНИЕ, ТРАНСПОРТ И УСЛОВИЯ НА ЕКСПЛОАТАЦИЯ



Символът на уреда или върху неговата опакова, показва, че този продукт не е класифициран като домакински отпадък.

С правилното изхвърляне на продукта ще подпомогнете предотвратяването на възможното отрицателно влияние на уреда върху околната среда и човешкото здраве.

- Уредът не трябва да се изхвърля заедно с домакински отпадъци, за да бъде предпазена околната среда. Продуктът трябва да се изхвърля в съответствие с местните разпоредби.
- Уредът трябва да се изхвърли в съответствие с Директива ЕО 2012/19/ЕО WEEE (Директива относно отпадъци от електрическо и електронно оборудване) за изхвърлянето на електрическо и електронно оборудване.

Ако имате въпроси, моля свържете се с местната организация, отговорна за изхвърляне на отпадъците.

13 СЕРТИФИЦИРАНЕ

Електромагнитна съвместимост

Промени или модификации, които не са изрично одобрени от страната, отговорна за съответствието може да анулира правото на потребителя да използва това оборудване.

Електромагнитно излъчване:

инструкции и заявления на производителя.

Уредът е предназначен за употреба в електромагнитната среда, описана по-долу.

Купувачите и потребителите на уреда трябва да гарантират, че той се използва в среда, която отговаря на насоките.

Тест за излъчване	Съответствие	Заявление за електромагнитна среда
ВЧ излъчване CISPR 11	Група 1	Високите честоти се използват само за осигуряване на вътрешните функции на уреда. Поради тази причина, нивото на ВЧ излъчване е много ниско и е малко вероятно уредът да смущава съседно електронно оборудване
ВЧ излъчване CISPR 11	Клас В	Уредът е подходящ за използване в домашни условия, както и във всички помещения, които са директно свързани към стандартната електрическа мрежа, която доставя електричество на домакинствата.
Излъчване на хармонични компоненти, според IEC 61000-3-2	Клас А	
Колебания/импулси/напрежения	Съответствие	
IEC 61000-3-3		

Електромагнитно излъчване:

инструкции и заявления на производителя.

Уредът е предназначен за употреба в електромагнитната среда, описана по-долу.

Купувачите и потребителите на уреда трябва да гарантират, че той се използва в среда, която отговаря на насоките.

Тест за имунитет	IEC 60601 Ниво на тест	Ниво на съответствие	Насоки за електромагнитна среда
Електростатичен разряд IEC 61000-4-2	6 kV контакт 8 kV въздух	6 kV контакт 8 kV въздух	Подът трябва да бъде дървен, бетонен или покрит с керамични плочки. Ако подът е покрит със синтетичен материал, относителната влажност трябва да бъде поне 30%.
Бързи електрически преходи/ искри IEC 61000-4-4	2 kV за електрически захранващи линии 1 kV за входящи/ изходящи линии	2 kV за електрически захранващи линии 1 kV за входящи/ изходящи линии	Качеството на електричеството в захранващата мрежа трябва да отговаря на стандартите за захранващи системи за промишлена и медицинска среда
Искри IEC 61000-4-5	1 kV между проводниците 2 kV между проводниците и земя	1 kV между проводниците 2 kV между проводниците и земя	Качеството на електричеството в захранващата мрежа трябва да отговаря на стандартите за захранващи системи за промишлена и медицинска среда
Прекъсвания и промени в напрежението на входящите захранващи линии	<5% UT (UT падане >95%) по време на половин цикъл	<5% UT (UT падане >95%) по време на половин цикъл	Качеството на електричеството в захранващата мрежа трябва да отговаря на стандартите за захранващи системи за промишлена и медицинска среда. Ако потребителят се нуждае от постоянна работа на устройството, в присъствието на нарушения на напрежението, се препоръчва да се използват батерии или непрекъсваемо захранване за захранване на устройството
	40% UT (UT падане 60%) през 5 цикъла	40% UT (UT падане 60%) през 5 цикъла	
	IEC 61000-4-11	70% UT (UT падане 30%) през 25 цикъла	
	<5% UT (UT падане >95%) през 5 секунди	<5% UT (UT падане >95%) през 5 секунди	
Магнитни полета на захранваща честота (50/60 Hz)	3 A/m	3 A/m	Качеството на електричеството в захранващата мрежа трябва да отговаря на стандартите за захранващи системи за промишлена и медицинска среда
ЗАБЕЛЕЖКА: UT е напрежението в захранващата мрежа, преди започване на теста			

ЕЛЕКТРОМАГНИТНА СЪВМЕСТИМОСТ: ИНСТРУКЦИИ И ЗАЯВЛЕНИЯ НА ПРОИЗВОДИТЕЛЯ ЗА УРЕД, КОИТО НЕ Е ЖИВОТОПОДДЪРЖАЩО УСТРОЙСТВО

Електромагнитна съвместимост: инструкции и заявления на производителя.

Уредът е предназначен за употреба в електромагнитната среда, описана по-долу.

Купувачите и потребителите на уреда трябва да гарантират, че той се използва в среда, която отговаря на насоките.

Тест за имунитет	IEC 60601 Ниво на тест	Ниво на съответствие	Насоки за електромагнитна среда
ВЧ проводимост IEC 61000-4-6 HF излъчване IEC 61000-4-3	3 V (ср.) 150 kHz – 80 MHz 3 V/m 80MHz – 2,5 GHz	3 V (ср.) 3 V/m	<p>Преносимо и мобилно радио комуникационно оборудване не трябва да се използва по-близо до никаква част на устройството (включително кабели), отколкото е препоръчителното минимално разстояние, изчислено чрез съответното уравнение за честота на предавателя за такова оборудване</p> <p> $d = 1,2\sqrt{P}$ $d = 1,2\sqrt{P}$ 80 MHz – 800 MHz $d = 2,3\sqrt{P}$ 800MHz – 2,5GHz Където P е максималната мощност на предавателя във ватове (W), определена от производителя и d е препоръчителното минимално разстояние в метри (m). Измерените стойности на електромагнитната мощност, създадена от стационарен радио предавател а трябва да бъде по-малко от съответните разрешени стойности за всички честотни обхвати^b. Може да има смущения в близост до оборудване със следния символ </p> 



ЗАБЕЛЕЖКА 1

При 80 MHz и 800 MHz, се използват стойности за високо-честотен диапазон.



ЗАБЕЛЕЖКА 2

Тези инструкции може да не са приложими във всички ситуации. Разпространението на електромагнитни вълни се влияе от тяхното абсорбиране и отражение от конструкции, обекти и хора.

a. Стойността на електромагнитната мощност, генерирана от стационарни предаватели, като базови станции на мобилни телефони или мобилни радио системи, аматорски радио предаватели, AM и FM радио предаватели и телевизионни предаватели, не може да бъде определена точно по теоретичен път. За оценка на възможното влияние на такива предаватели, е необходимо извършването на електромагнитни измервания на място. Ако измерените стойности на електромагнитното поле на мястото на използване на AGU N8 надвишава съответното разрешено ниво, трябва да бъде проверена правилната работа на AGU N8. Ако устройството не работи нормално, трябва да бъдат направени допълнителни измервания, като промяна на ориентацията на AGU N8 или неговото местоположение.

b. В честотния обхват 150 kHz - 80 MHz, мощността на полето трябва е по-малко от 3 V/m.

Препоръчителното минимално разстояние между преносимо и мобилно радио оборудване и уреда - за уред, който не е ЖИВОТОПОДДЪРЖАЩО УСТРОЙСТВО!

Препоръчителното минимално разстояние между преносимо и мобилно радио оборудване и устройството.

Устройството е предназначено за употреба в електромагнитна среда, в която нивото на излъчваните високо-честотни смущения се наблюдават. Потребителите или купувачите на устройството могат да подпомогнат предотвратяването на появата на електромагнитни смущения, като съблюдават минималните разрешени разстояние между преносимо или мобилно високо-честотно комуникационно оборудване (предавател) и уреда, както е препоръчано по-долу, в зависимост от максималната мощност на излъчване на комуникационното оборудване.

Номинална максимална мощност на излъчване на предавателя (W)	Минималното разстояние, в зависимост от честотата на предавателя (M)		
	150 kHz – 80 MHz $d = 1,2\sqrt{P}$	150 kHz – 80 MHz $d = 1,2\sqrt{P}$	800 MHz – 2,5 GHz $d = 2,3\sqrt{P}$
0,01	0,12	0,12	0,23
0,1	0,38	0,38	0,73
1	1,2	1,2	2,3
10	3,8	3,8	7,3
100	12	12	23

За предаватели с номинална максимална мощност, която не е определена по-горе, препоръчителното минимално разстояние d в метри (m) може да бъде изчислено чрез съответната честота на предавателя в уравнението, където P е максималната мощност на предавателя във ватове (W), според данните на производителя на предавателя.



ЗАБЕЛЕЖКА 1

При 80 MHz и 800 MHz, се използват стойности за високо-честотен диапазон.



ЗАБЕЛЕЖКА 2

Тези инструкции може да не са приложими във всички ситуации. Разпространението на електромагнитни вълни се влияе от тяхното абсорбиране и отражение от конструкции, обекти и хора.

Приложение А: Информация за EMC

Промени или модификации, които не са изрично одобрени от страната, отговорна за съответствието може да анулира правото на потребителя да използва това оборудване.

Насоки и декларация на производителя – електромагнитни лъчения

Уредът е предназначен за употреба в електромагнитната среда, описана по-долу. Клиентът или потребителят трябва да гарантира, че уредът се използва в такава среда.

Тест на излъчване	Съответствие	Насоки за електромагнитна среда
РЧ излъчване CISPR 11	Група 1	Уредът използва РЧ енергия само за вътрешното си функциониране. Поради тази причина, неговите РЧ излъчвания са много ниски и е малко вероятно да предизвикат каквито и да е смущения на съседното електронно оборудване.
РЧ излъчване CISPR 11	Клас В	Уредът е подходящ за употреба във всякаква обстановка, включително домашна обстановка и обстановка, която е свързана директно с обществената мрежа за ниско-волтово захранване, която захранва жилищните сгради.
Хармонични емисии IEC 61000-3-2	Клас А	
Колебания на напрежение/ емисии на трептене IEC 61000-3-3	Отговаря	

Насоки и декларация на производителя – електромагнитен имунитет

Уредът е предназначен за употреба в електромагнитната среда, описана по-долу. Клиентът или потребителят трябва да гарантира, че уредът се използва в такава среда.

Тест за имунитет	IEC 60601 ниво на тест	Ниво на съответствие	Електромагнитна среда – насоки
Електростатичен разряд (ESD) IEC 61000-4-2	6kV контакт 8 kV въздух	6kV контакт 8 kV въздух	Подовите трябва да бъдат дървени, бетонни или с керамични плочки. Ако подовите са покрити със синтетичен материал, относителната влажност трябва да бъде поне 30 %.
Бързо електрическо преминаване/избухване IEC 61000-4-4	2kV за електрозахранващи линии 1kV за входящо/изходящи линии	2kV за електрозахранващи линии 1kV за входящо/изходящи линии	Качеството на основното електрозахранване трябва да е такова, като за типична търговска или болнична среда
Пренапрежение IEC 61000-4-5	1kV проводник към проводник 2kV проводник към земя	1 kV проводник към проводник 2 kV проводник към земя	Качеството на основното електрозахранване трябва да е такова, като за типична търговска или болнична среда
Прекъсвания и промени в напрежението на входящите захранващи линии IEC 61000-4-11	<5 % UT (>95 % падане в UT) за 0,5 цикъла 40 % UT (60 % падане в UT) за 5 цикъла 70 % UT (30 % падане в UT) за 25 цикъла <5 % UT (>95 % падане в UT) за 5 сек	<5 % UT (>95 % падане в UT) за 0,5 цикъла 40 % UT (60 % падане в UT) за 5 цикъла 70 % UT (30 % падане в UT) за 25 цикъла <5 % UT (>95 % падане в UT) за 5 сек	Качеството в захранващата мрежа трябва да отговаря на стандартите за захранващи системи за промишлена и медицинска среда. Ако потребителят се нуждае от постоянна работа на устройството, в присъствието на нарушения на напрежението, се препоръчва да се използват батерии или непрекъсваемо захранване за захранване на устройството
Честота на захранване (50/60 Hz) магнитно поле IEC 61000-4-8	3 A/m	3 A/m	Магнитните полета на честотата на захранване трябва да бъдат на нива, характерни за типично местоположение в типична търговска или болнична среда.
ЗАБЕЛЕЖКА UT е AC напрежение на основно захранване, преди прилагане на ниво на тест			

ЕЛЕКТРОМАГНИТНА СЪВМЕСТИМОСТ: ИНСТРУКЦИИ И ЗАЯВЛЕНИЯ НА ПРОИЗВОДИТЕЛЯ ЗА УРЕД, КОЙТО НЕ Е ЖИВОТОПОДДЪРЖАЩО УСТРОЙСТВО

Електромагнитна съвместимост: инструкции и заявления на производителя.

Уредът е предназначен за употреба в електромагнитната среда, описана по-долу.

Купувачите и потребителите на уреда трябва да гарантират, че той се използва в среда, която отговаря на насоките.

Тест за имунитет	IEC 60601 ниво на тест	Ниво на съответствие	Насоки за електромагнитна среда
Проведена РЧ IEC 61000-4-6 Излъчвани РЧ IEC 61000-4-3	3 Vrms 150 kHz до 80 MHz 3 V/m 80 MHz до 2,5 GHz	3 Vrms 3 V/m	Преносими и мобилни РЧ комуникационно оборудване не трябва да се използва по-близо до която и да е част от уреда, включително кабели, отколкото е препоръчителното разстояние изчислени от уравнението, приложимо към честотата на предавателя Препоръчително разделително разстояние d = 1,2 d = 1,2 80 MHz до 800 MHz d = 2,3 800 MHz до 2,5 GHz Където P е максималната изходна мощност на предавателя във ватове (W), според производителя на предавателя, а d е препоръчителното разделително разстояние в метри (m). Мощност на полето от фиксирани РЧ предаватели, както е определена от електромагнитно проучване на място, трябва да бъде по-малко от нивото на съответствие във всеки честотен обхват. Може да се появи смущение в близост на оборудване, маркирано със следния символ: 



ЗАБЕЛЕЖКА 1

При 80 MHz и 800 MHz, приложим е по-високия честотен обхват.



ЗАБЕЛЕЖКА 2

Тези насоки може да не са приложими във всички ситуации. Електромагнитното излъчване се влияе от абсорбирането и отражението от конструкции, предмети и хора.

а. Полевите мощности от фиксирани предаватели, като базови станции за радио (клетъчни/безжични) телефони и наземно мобилно радио, аматьорско радио, AM и FM радио разпространение и телевизионно разпространение не могат да бъдат прогнозирани с точност по теоретичен път. За оценка на електромагнитната среда, създадена от фиксирани РЧ предаватели, трябва да се направи проучване на електромагнитната среда на място. Ако измерената мощност на полето, на мястото, на което се използва уредът, надвишава приложимото ниво за РЧ съответствие, дадено по-горе, уредът трябва да се наблюдава, за да се удостовери нормална работа. Ако бъде забелязана аномална работа, може да са необходими до-

пълнителни мерки, като преориентиране или преместване на уреда.

b. Над честотния обхват 150 kHz до 80 MHz, мощността на полето трябва е по-малко

от 3 V/m.

Препоръчителното разделително разстояние между преносимо и мобилно РЧ комуникационно оборудване и уреда - за уред, който не е ЖИВОТОПОДДЪРЖАЩО УСТРОЙСТВО

Препоръчителното разделително разстояние между преносимо и мобилно РЧ комуникационно оборудване и устройството.			
Препоръчителното разделително разстояние между преносимо и мобилно РЧ комуникационно оборудване и устройството.			
Номинална максимална мощност на излъчване на предавателя (W)	Разделително разстояние, според честотата на предавателя (m)		
	150 kHz до 80 MHz d = 1,2	80 MHz до 800 MHz d = 1,2	800 MHz до 2,5 GHz d = 2,3
0,01	0,12	0,12	0,23
0,1	0,38	0,38	0,73
1	1.2	1.2	2,3
10	3,8	3,8	7,3
100	12	12	23

За предаватели с номинална максимална мощност, която не е определена по-горе, препоръчителното разделително разстояние d в метри (m) може да бъде изчислено чрез уравнението, приложимо към честотата на предавателя, където P е максималната изходна мощност на предавателя във ватове (W), според данните на производителя на предавателя.



ЗАБЕЛЕЖКА 1

При 80 MHz и 800 MHz, е приложимо разделителното разстояние за по-високия честотен обхват.



ЗАБЕЛЕЖКА 2

Тези насоки може да не са приложими във всички ситуации. Електромагнитното излъчване се влияе от абсорбирането и отражението от конструкции, предмети и хора.

14 ГАРАНЦИЯ НА ПРОИЗВОДИТЕЛЯ

Електромагнитна съвместимост

Гаранция за дефекти в материала и сглобяването е приложима към уреда за период от 2 години от датата на закупуване. Гаранцията не е приложима към батериите. Следвайте внимателно инструкциите, за да си осигурите надеждна и дългосрочна работа на уреда.

Ако уредът не работи според очакваното, свържете се с упълномощения продавач.

Не ремонтирайте инхалатора сами, това ще анулира Вашата гаранция.

Промените, направени по инхалатора, без разрешението на производителя, ще анулират гаранцията.

За ремонт и поддръжка, моля, свържете се със специализиран следпродажбен сервиз.

Производителят си запазва правото да прави промени в дизайна на уреда.



Производител: Shenzhen Combei Technology Co, Ltd.
11-5B, No105, Huan Guan south Road,
Date Community, GuanLan,
Long Hua New District, ShenZhen, China

Дистрибутор

Самоконтрол ООД, гр. Пловдив,
ул. Константин Величков 2



Упълномощен представител в ЕС: Wellkang Ltd., Suite
B, 29 Harley Street, London W1G 9QR,
Англия, Обединено кралство.



Уверете се, че децата не могат да използват уреда
без надзор, защото някои малки части могат да по-
паднат в респираторната или храносмилателната
системи на детето.



IP22



www.agu-baby.bg

ГАРАНЦИОНЕН СЕРТИФИКАТ

AGU N8

Сериен номер

Дата на закупуване

Име на продавач

Подпис на продавач

Целостта на комплекта и работата на устройството са изпитани в присъствието на клиента.

Име на купувача

Подпис на купувача

Печат на фирмата
продавач

ВНИМАНИЕ!

**Настоящата гаранция е
валидна само при правилно
попълнени документи.**



24 месеца гаранция

ГАРАНЦИОННА КАРТА

AGU N8

1

ДАТА _____

ПРИЧИНА

ПРЕПОРЪКИ

2

ДАТА _____

ПРИЧИНА

ПРЕПОРЪКИ

3

ДАТА _____

ПРИЧИНА

ПРЕПОРЪКИ

AGU[®] ADVANCED
GROWING
UP



MOS

AGU[®] е регистрирана търговска марка от Montex Swiss AG,
Tramstrasse 16, CH-9442, Вернек, Швейцария