

Sweet dreams. Sweet play



crib - playpen

MILANO 2 in 1

age range: 0-6 m as a crib
up to 36 m as a playpen

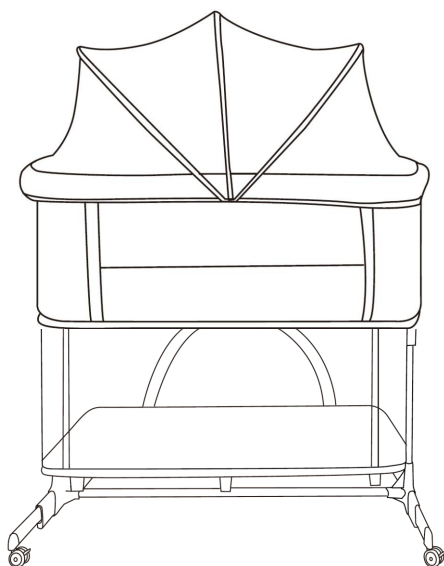

MANUAL INSTRUCTION

designed in EU

V1.4

www.lorelli.eu



find us on

CONTENT / СЪДЪРЖАНИЕ

EN	Manual Instruction.....	6
BG	Инструкция за употреба.....	11
RO	Instrucțiuni de utilizare.....	16
FR	Mode d'emploi	21
IT	Istruzione per l'uso.....	26
GR	ΟΔΗΓΙΕΣ ΧΡΗΣΗΣ ΚΑΡΕΚΛΑΣ.....	30
RU	Инструкция по эксплуатации.....	35
NL	Gebruikshandleiding.....	40



BG-Сканирайте QR кода, за да получите повече информация за продукта и инструкция за употреба на повече езици. Изтеглете приложението QR скенер на устройството си.

EN-Scan the QR code to get more product information and manual instruction in more languages. Download QR Scanner App onto your device.

SRB/HR/ME/BIH

Skenirajte QR kod kako bi ste dobili više informacija o proizvodu i uputstva za upotrebu na više jezika. Preuzmite aplikaciju QR Scanner na svoj uređaj.

IT-Scansiona il codice QR per ottenere maggiori informazioni sul prodotto e istruzioni manuali in più lingue. Scarica l'app QR Scanner sul tuo dispositivo.

GR-Σάρωση του κώδικα QR για περισσότερες πληροφορίες σχετικά με το προϊόν και οδηγίες χρήσης σε περισσότερες γλώσσες. Κατεβάστε την εφαρμογή QR Scanner στη συσκευή σας.

FR-Scannez le code QR pour obtenir plus d'informations sur le produit et le manuel d'utilisation (disponible en plusieurs langues). Téléchargez l'application QR Scanner sur votre appareil

HU-A QR-kód beszkennelésével bővebb információkhoz és összeszerelési útmutatóhoz juthat további nyelveken. Amennyiben szükséges, töltsön le QR-kód olvasó alkalmazást a készülékére.

RU-Отсканируйте QR-код, чтобы получить больше информации о продукте и инструкции по эксплуатации на других языках. Загрузите приложение QR Scanner на свое устройство.

DE-Um weitere Produktinformationen sowie die Bedienungsanleitung in weiteren Sprachen zu erhalten, bitten wir Sie den QR-Code zu scannen. Bitte downloaden Sie die QR Scanner-App auf Ihr Handy oder Tablet.

NL -Scan de QR code voor meer productinformatie en de handleiding in meerdere talen. Download de QR scanner app op je apparaat om te scannen.

RO-Scanati codul QR pentru a obtine mai multe informatii despre produs si manualul de instructiuni in mai multe limbi. Descarcati aplicatia QR Scanner pe dispozitivul dvs.

AL-Skanoni kodin QR për të marrë më shumë informacion rreth produktit dhe për të hapur manualin në më shumë gjuhë. Shkarkoni aplikacionin QR Scanner në celularin tuaj.

PL-Zeskanuj kod QY, aby otrzytać więcej informacji, oraz instrukcję użytkowania w większej ilości języków. Pobierz aplikację skanera kodów QR na twoje urządzenie.

MK-Скенирај го QR кодот за да добиеш повеќе информации за производот и упатство за користење, на повеќе јазици. Симнете ја апликацијата QR Scanner App на вашиот уред.

TR-Detaylı ürün bilgisi ve çoklu dilde kullanma klavuzu için QR kodu okutunuz. QR barkod okuyucuyu cihazınıza indiriniz.



1

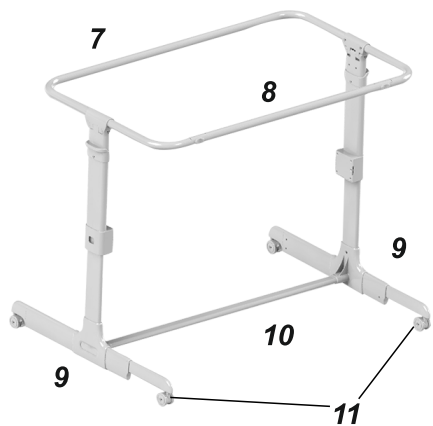

7

8

9

10

11



2



7



3



8



4



9

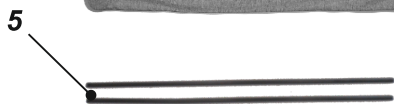

5



10



6



11



12



13

1

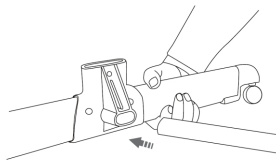

2

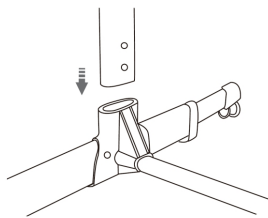

3



4

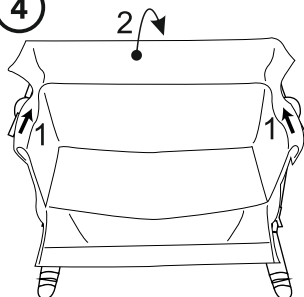

5

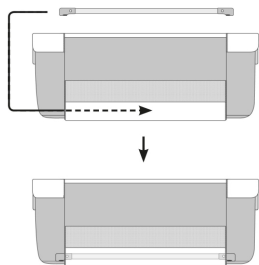

6

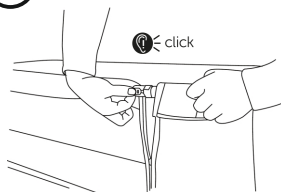

7

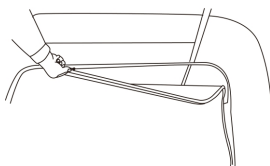

8

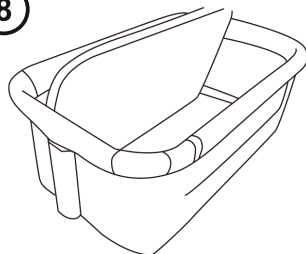

9

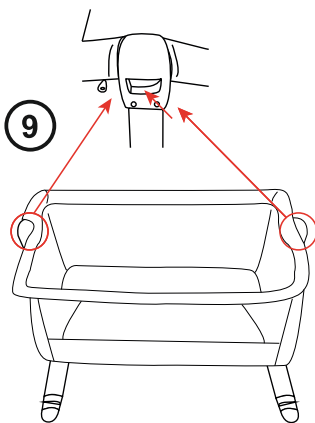

10

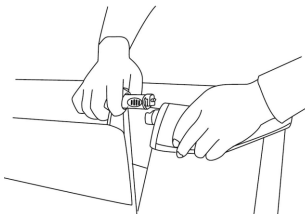

11

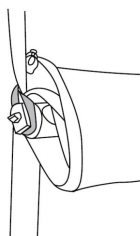

12

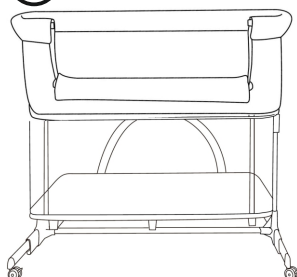

13

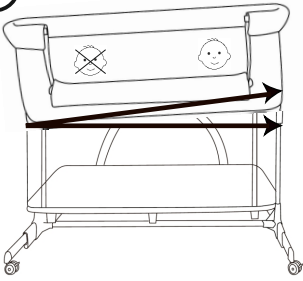

14

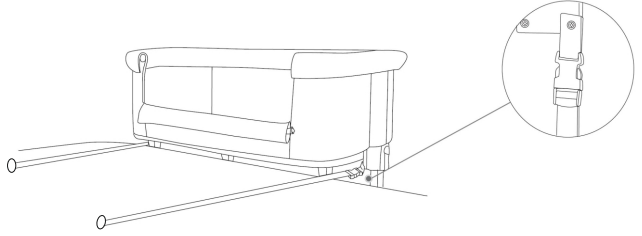

15

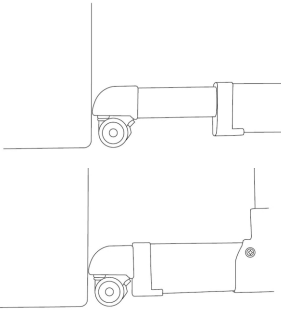

16

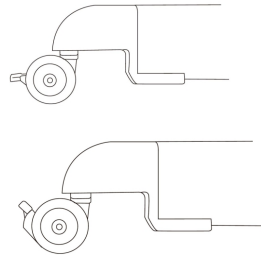

17

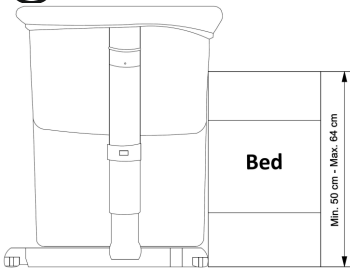

18

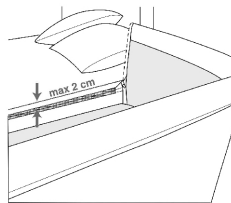

19

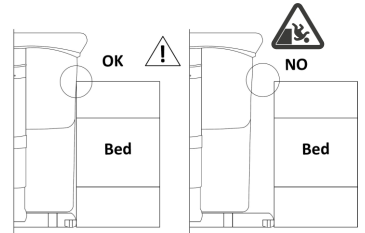

20

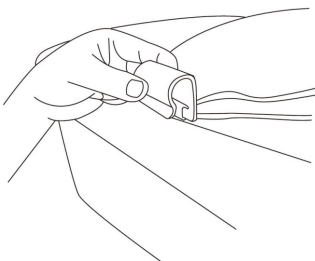

21

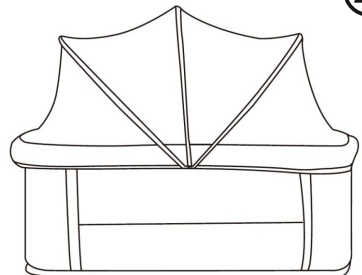

IMPORTANT! READ CAREFULLY AND KEEP FOR FUTURE REFERENCE!

WARNING



1. **WARNING ! NEVER LEAVE THE CHILD UNATTENDED !**
2. **WARNING! DO NOT USE THIS PRODUCT WITHOUT READING THE INSTRUCTIONS FOR USE FIRST!!!**
3. **WARNING – Stop using the product as soon as the child can sit or kneel or pull itself up!**
4. **WARNING – Placing additional items in the product may cause suffocation!**
5. **WARNING – DO NOT PLACE ANY EXTRA OBJECTS (E.G. TOYS, PILLOWS, ETC.) IN THE CRIB!**
6. **WARNING – Do not place the product close to another product, which could present a danger of suffocation or strangulation, e.g. strings, blind/curtain cords, etc..**
7. **WARNING – Do not use more than one mattress in the product!**
8. **WARNING – Only use the mattress sold with this crib, do not add a second mattress on this one, suffocation hazards.**

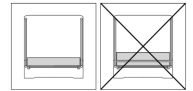

SAFETY REQUIREMENTS

1. Age of use : 0-6 months , Max. weight 9kg.
2. The product must be placed on a horizontal floor.
3. Do not allow young children to play unsupervised in the vicinity of the crib !
4. The crib must be locked in the fixed position when a child is left unattended!
5. All assembly fittings should always be tightened properly and that care should be taken that no screws are loose, because a child could trap parts of the body or clothing (e.g. strings, necklaces, ribbons for babies dummies, etc) which would pose a risk of strangulation. Perform routine checks to make sure there are no loose, damaged or missing parts.
6. The maximum thickness of the mattress is 3 cm.
7. Do not use mattress for the crib different than this, provided with the product and approved by the manufacturer.
8. The maximum internal size of the cot the mattress is intended for is 870/510 mm. The length and width shall be such that the maximum gap between the mattress and sides and ends does not exceed 30 mm.
9. **WARNING! Be aware of the risk of burning cigarettes, open fires and other sources of strong heat, such as electric bar fires, gas fires, etc. in the near vicinity of the crib!**

10. It is possible to slightly tilt the base of the crib by adjusting the 2 feet at different heights. Picture 13
11. The inclination of the crib is allowed with a maximum gap of two positions between one foot and the other. **WARNING!** The child's head should always be positioned on the highest side.
12. **WARNING – DO NOT** use crib if any parts are missing, damaged, or broken. Contact „Didis“ for replacement parts and instructional literature if needed. **DO NOT** substitute parts“. Never use the accessories or parts that are not approved by the manufacturer.
13. The product is ready for use only when the locking mechanisms are engaged. Make sure they are securely fixed before use.
14. When your child is unattended in the product in “Crib configuration”, always make sure that the side is raised and the zippers are closed completely.
15. Do not use the body of the crib without its frame.
16. Assemble, unfold and fold the product **ONLY** by an adult!
17. **DO NOT** allow children under 3 years of age till fully assemble the product to avoid access to small and disassembled parts!
18. Any plastic cover should be removed, destroyed or kept away from children to avoid suffocation.
19. Do not expose the product to direct sunlight for prolonged periods of time or extreme temperatures! Prolonged exposure to direct sunlight can cause the colors of the fabric to fade or change. After a prolonged exposure of the product to high temperatures, wait a few minutes period to putting your child in it.
20. Do not make adjustments to the product and do not move it when the child is inside !
21. Do not use the product for more than one child at a time.
22. Keep the product out of reach of children when it is not in use.
23. Ensure the feet of the crib are fully lengthened when using as a standalone crib.
24. **DO NOT** use bedside sleeper if any parts are missing, damaged, or broken. Contact „Didis“ for replacement parts and instructional literature if needed. **DO NOT** substitute parts.
25. Do not use the crib if the height of your bed is less than 50 cm or more than 64 cm above the floor. Do not use the crib mode when your baby can sit up or climb up. Picture 17
26. Use of the product is only permitted with beds and/or mattress with straight sides! Use of the product with round beds and/or mattress or water beds or inflatable mattress, etc. **IS NOT PERMITTED !**
27. When the product is use in the “Co-Sleeping mode”(fixing to the bed) it should always be fitted to the long side of access to the bed. **DO NOT** fix the product to the head or bottom of the bed!
28. **IMPORTANT FOR YOUR CHILD'S SAFETY!** The "Co-sleeping" function is applicable **ONLY** with the type of beds that meet all the conditions described above and in this paragraph! In particular the side support of the crib should always be put close to the parent's mattress and the mattress should always aligned with the height of the side support for restraint of the crib. Picture 18,19 Furthermore, the crib must be firmly fixed to the structure of the parents bed or to the mattress support (net or slats).
29. Bedside sleepers shall never be used in an inclined position. In co-sleeping function the 2 legs of the crib must always be set to the same height position !
30. When using the product at „Co-sleeping function“, to prevent a suffocation hazard from entrapment, the bedside sleeper shall be properly secured to the adult bed using the attachment system.
31. Attachment system is provided with the crib. Do not use other attachment system.
32. There shall never be a gap between the lower side of the bedside sleeper and the mattress of the adult bed.
33. Always check the fixture system before each use!
34. Check the tightness of the attachment system before each use by pulling the bedside sleeper in a direction away from adult bed.
35. If there is any gap between the bedside sleeper and the adult bed **DO NOT** use product.
36. Gaps should not be filled with pillows, blankets or other items. That may cause the risk of suffocation.
37. Check to make sure that the crib in the co-sleeping mode does not interfere with the parent's bed.
38. During use, make sure that the parent bed sheets, blankets etc. do not enter and cover the interior of the crib.
39. The product should only be used after it is firmly attached to the adult bed or when the movable side is locked in its uppermost position to avoid the risk of the child falling.
- DANGER! – The bedside sleeper, when not attached to the adult's bed, shall have all its sides in place and/or in their highest position. Always completely raise the drop side when not attached to the adult's bed.**
40. **WARNING - To avoid hazards from the child's neck being caught on the top rail on the side that is next to the adult bed, the top rail must not be higher than the adult bed mattress. Pic.18**

- 41. WARNING – To avoid the risk of your child being strangled the attachment system to the adult's bed shall always be kept away from and out of the crib.**
- 42. The mattress of the adult's bed shall be aligned to or above the height of the drop side in the lowest position.**
43. The mattress on the parent bed should always be higher than the side of the crib. If not, use the adjusting system to make sure the height is correct on both sides.
44. Before each use, always check that there is no space between the mattress on the parent bed and the wall of the crib. Pull and tighten the attachment system until the permitted state is restored.
45. Whenever the side wall is lowered, check that the parent mattress position is not changed!
46. When the side wall of the crib is lowered, it should only be used when it is attached to the parent's bed.
47. Use the crib with the wall lowered only in co-sleeping mode.
48. Keep away from fire.
49. Images on the title page and in the instruction manual are only illustrative and may differ from the real product.
- EN 1130:2019/AC:2020, EN 16890:2017+A1:2021**

ASSEMBLY OF THE CRIB

1. Remove the crib from the bag (13).
2. Assemble the four wheels (11) to the legs (9) and place the lower support tube (10) in the holes between the two legs, making sure that it is firmly attached. (Picture 1). Unfold the main aluminium frame (7) and assemble it to the leg openings. (Pictures 2 and 3).
3. Slip the fabric cover (1) over the top of the frame (Picture 4) and then zip it up.
4. Insert the front connecting tube (8) through the upper opening of the fabric cover (Picture 5), so that the unlock buttons are facing you. Assemble the front connecting tube to the frame, making sure that it is firmly attached and that a "click" sound is heard. (Picture 6). Fasten the zips on both sides of the barrier.
5. Place the solid base (6) in the playpen.
6. Insert the two second-level tubes (5) in the openings at second level (4) and then fasten the zip to the inside of the fabric cover. (Picture 7)
7. Place the mattress on the second level (Picture 8) and now your crib is fully assembled.

EXPLOITATION

- 1. Height adjustment.** The height can be adjusted in 5 positions. Press and hold both buttons at the top of the frame at the same time (Picture 9) and adjust the height. Release the buttons when the desired position is reached and make sure the crib is securely fixed.
- 2. Anti-reflux function (for choking prevention)** - the crib can be tilted with a difference of maximum 2 positions in height (Picture 13). **ATTENTION!** The child's head must always be positioned on the higher side! **ATTENTION!** The anti-reflux function can only be used when the crib is used as a separate bed. You cannot use this feature when the crib is attached to the adult's bed!
- 3. Attaching the crib to the adult's bed** – Remove the barrier by unzipping it from both sides and slide the two buttons on the front connecting tube, following the direction of the arrows on them. (Picture 10). After that, roll down the barrier and fasten it to the elastic openings of the fabric cover. (Picture 11/12). Fasten the two safety belts to the fabric cover of the crib and slide them under the mattress of the adult's bed, by attaching the buckles firmly to the base of the bed. (Picture 14). Pull the belts to adjust the length. The telescopic legs in the base must ensure that the cot is in close contact with the adult's bed. (Picture 15)

ATTENTION! Due to the risk of suffocation, adjust the height of the crib so that the edge of the adult's bed is above the edge of the crib at a maximum height of no more than 2 cm. (Picture 18)
ATTENTION! Due to the risk of falling, make sure there is NO gap between the upper side of the item and the mattress of the adult's bed!!! (Picture 19).

4. The castors/wheels of the crib are fitted with a locking device, which is activated when pressed down, and released when lifted up. (Picture 16)

5. Mosquito net mode - attach the mosquito net clamps to the safety connecting tube and the opposite tube, then stretch it. (Pictures 20/21)

6. If you want to use the crib as a playpen, then unfasten the second level from the fabric cover and drop it down to the lowest level by using the adjustment mechanism. Attach the bottom to the lower support tube (10) so that the lower legs can step on the ground. Then put the mattress.

DISASSEMBLY OF THE CRIB

1. Remove the mattress, unfasten the second level and remove the solid base. Unfasten the safety belts from the crib's fabric cover after that.

2. Remove the front connecting tube by pressing the buttons on both sides at the same time (Picture 10).

3. Unzip the fabric cover from the crib frame, remove the legs (9) and fold the frame (7).

4. Remove the lower support tube (10)

5. Insert the crib in the bag.

PLAYPEN

IMPORTANT! READ CAREFULLY AND KEEP FOR FUTURE REFERENCE!

WARNING



1. **WARNING!** Do not place the playpen close to an open fire or other heat source!

2. **WARNING!** Do not use the playpen without the base!

3. **WARNING!** Ensure that the playpen is fully erected and all the locking mechanisms engaged before placing your child in this playpen!

SAFETY REQUIREMENTS

1. The maximum age of the child for which the playpen is intended is 36 months. The weight in the playpen must not exceed 15 kg.

2. Do not leave anything in the playpen which could provide a foothold or create a danger of suffocation or strangulation!

3. All assembly fittings should always be tightened properly! Check them regularly and, if necessary, adjust them.

4. Do not use the playpen if any part is broken, torn or missing and use only spare parts approved by the manufacturer!
5. Accessories which are not approved by the manufacturer shall not be used!
6. Locking mechanisms should be checked before each use to make sure they work correctly.
7. DO NOT use more than one mattress in the playpen.
WARNING: Only use the mattress that comes with this playpen, do not put an extra mattress on top, this would cause a risk of suffocation.
8. To prevent the risk of falls do not use the playpen when the baby is able to jump out of the playpen unaided.
9. SIDE WINDOW WITH ZIP:
Always keep the window zip fully closed. Only open it when the baby is able to sit unaided and ALWAYS WITH THE PERMANENT SUPERVISION OF AN ADULT

WARNING! Use the playpen according these instructions!
EN 12227:2010

PARTS

- | | | | |
|-----------------------|----------|--------------------------|----------|
| 1. Fabric cover | - 1 pc. | 7. Aluminum frame | - 1 pc. |
| 2. Mosquito net | - 1 pc. | 8. Front connecting tube | - 1pc. |
| 3. Mattress | - 1pc. | 9. Legs | - 2 pcs. |
| 4. Second level | - 2 pcs. | 10. Lower support tube | -1 pc. |
| 5. Second-level tubes | - 1 pc. | 11. Wheels | - 4 pcs. |
| 6. Solid base | - 1 pc. | 12. Safety belt | - 2 pcs. |
| | | 13. Carry bag | - 1pc. |

MAINTENANCE AND CARE

ATTENTION! If you use the crib outdoors, please clean all parts throughly after each use. In some climates the parts may be affected by mould and mildew. To help prevent this occurring, do not fold or store the product if it is damp or wet. Always store the product in a well ventilated area. Always check parts regularly for tightness of screws, nuts and other fasteners, tighten if required.

Cleaning. To clean use soapy water or soft cleaning detergent. Handwash the bag with soapy water. Do not iron. Do not bleach. Cleaning the fabrics, carefully comply with the instructions indicated on the label. For cleaning do not use solvents, abrasive products or aggressive products.

ATTENTION! Do not put bulk objects in the crib that can help the baby to jump out from the crib. Do not place the crib near heating devices because it will damage the plastic and fabrics.

ATTENTION! Use the crib regarding to these instructions!

ATTENTION! For cleaning of the mattress, carefully comply with the instructions indicated in the label.

ATTENTION! This mattress may not soak up vomit.

ATTENTION! The use of the mattress protector is essential.

Used materials:Construction: ALUMINIUM,STEEL; Textile: 100% polyester, filling: resin cotton; Bottom: MDF; Plastic: PP, PA, POM, TPR

КРЕВАТЧЕ

ВАЖНО! ПРОЧЕТЕТЕ ВНИМАТЕЛНО И ЗАПАЗЕТЕ ЗА СЛЕДВАЩА УПОТРЕБА!

ВНИМАНИЕ

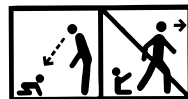

- 1. ВНИМАНИЕ! НИКОГА НЕ ОСТАВЯЙТЕ ДЕТЕТО БЕЗ НАДЗОР!**
- 2. ВНИМАНИЕ! Не използвайте този продукт без първо да сте прочели инструкцията за употреба!**
- 3. ВНИМАНИЕ! Спрете да използвате продукта веднага след като детето може да сяда или коленичи, или да се изправя само!**
- 4. ВНИМАНИЕ! Поставянето на допълнителни предмети в продукта може да причини задушаване.**
- 5. ВНИМАНИЕ! НЕ ПОСТАВЯЙТЕ В ДЕТСКОТО КРЕВАТЧЕ ДОПЪЛНИТЕЛНИ ПРЕДМЕТИ (НАПР. ИГРАЧКИ, ВЪЗГЛАВНИЦИ И ДР.)!**
- 6. ВНИМАНИЕ! Не поставяйте продукта в близост до друг продукт, който може да представлява опасност от задушаване или удушаване, напр. връзки, шнулове за щори/завеси и др.**
- 7. ВНИМАНИЕ! Не използвайте повече от един матрак в продукта.**
- 8. ВНИМАНИЕ! Използвайте само матрака, продаван с това детско креватче, не добавяйте втори матрак към този, опасности от задушаване.**

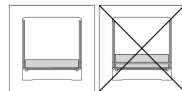

ИЗИСКВАНИЯ ЗА БЕЗОПАСНОСТ

1. Възраст за използване : 0-6 месеца. Максимално тегло 9кг.
2. Продуктът трябва да бъде поставен на равен под!
3. Не позволявайте на малките деца да играят без надзор в близост до продукта!
4. Детското креватче трябва да бъде заключено във фиксирана позиция когато детето е без надзор в него!
5. Всички крепежни елементи трябва винаги да бъдат здраво затегнати и трябва да се внимава да няма разхлабени винтове или присъединителни елементи, на които детето може да закачи части от тялото или дрехите си (напр. връзки, панделки, верижки за биберони-залъгалки), което може да предизвика риск от задушаване ! Извършвайте рутинни проверки за да се уверите, че няма разхлабени, повредени или липсващи части.
6. Максималната дебелина на матрака е 3 см.
7. Не използвайте матрак за детското креватче, различен от този, предоставен с продукта и одобрен от производителя.
8. Максималната вътрешна големина на креватчето, за което е предназначен матракът, е 870/510 мм. Дължината и ширината трябва да бъдат такива, че максималното разстояние между матрака и страните и краищата на креватчето да не надвишават 30 мм.
9. **ВНИМАНИЕ!** Внимавайте за опасността от запалени цигари , от открит огън и други източници на силна топлина, като електрически печки с реотани, газови печки и т.н. в непосредствена близост до детското легло.

10. Възможно е леко наклоняване на основата на детското креватче чрез регулиране на 2 крака на различни височини. Снимка 13
11. Накланянето на детското креватче е позволено с максимална разлика във височината между двата крака от две позиции! **ВНИМАНИЕ!** Главата на детето винаги трябва да бъде разположена от най-високата страна.
12. **ВНИМАНИЕ!** НЕ използвайте детското креватче, ако някоя част липсва или е повредена или е счупена. Свържете се с „Дидис“ ООД за резервни части и инструкции, ако е необходимо. НЕ замествайте части!
13. Продуктът е готов за употреба само когато механизмите за заключване са задействани. Уверете се, че са добре фиксирани преди употреба!
14. Когато детето е без надзор в продукта в конфигурация „креватче“ уверете се, че падащата страница е винаги вдигната и циповете са закопчани напълно!
15. Не използвайте детското креватче без рамката!
16. Сглобяването, разгъването и сгъването на продукта да се извършва САМО от възрастен!
17. **НЕ** допускайте присъствие на деца под 3 години, преди да сте сглобили продукта напълно, за да избегнете достъп до дребни и разглобени части!
18. Всяка пластмасова опаковка трябва да се отстрани, унищожи или държи далеч от деца, за да се избегне риск от задушаване.
19. Не излагайте продукта на пряка слънчева светлина за продължителен период от време и на екстремни температури, т.к. могат да доведат до промяна в цвета или до повреда на изложените части. След продължително излагане на продукта на високи температури, изчакайте няколко минути, преди да поставите детето си в него.
20. Не правете настройки на продукта и не го премествайте, когато детето е вътре!
21. Не използвайте продукта за повече от едно дете едновременно.
22. Съхранявайте продукта на място, недостъпно за деца, когато не се използва.
23. Уверете се, че краката на детското креватче са напълно разпънати, когато използвате като самостоятелно креватче.
24. НЕ използвайте креватчето, свързано с леглото на родителите, ако някоя част липсва или е повредена или е счупена. Свържете се с „Дидис“ ООД за резервни части и инструкции, ако е необходимо. НЕ замествайте части!
25. Не използвайте детското креватче, ако височината на леглото Ви е по-малка от 50 см или повече от 64 см над пода. Снимка 17
26. Използването на продукта е разрешено само с легла и / или матрак с прави страни! Използването на продукта с кръгли легла и / или матрак или водни легла или надуваеми матраци и т.н. **НЕ Е РАЗРЕШЕНО!**
27. Когато продуктът се използва във функция „Фиксиране към родителското легло“, той винаги трябва да бъде монтиран на дългата страна на достъп до леглото. НЕ фиксирайте продукта откъм главата или дъното на леглото! Не използвайте функцията детско креватче, зом бебето може да сядат в леглото или да се катери.
28. **ВАЖНО ЗА БЕЗОПАСНОСТТА НА ВАШЕТО ДЕТЕ!** Функцията „Фиксиране към родителското легло“ е приложима САМО с типа легла които отговарят на всички условия описани по-горе и в този параграф! По-специално, страничната опора на детското креватче трябва винаги да се поставя близо до матрака на родителя, а матракът трябва винаги да е подравнен с височината на страничната опора за ограничаване на кошарата. Снимка 18,19 Освен това, детското креватче трябва да бъде здраво закрепено към конструкцията на родителското легло или към опората за матрак (основа или матрачна рамка).
29. Креватчетата, свързани с леглото на родителите, никога не трябва да се използват в наклонено положение. При тази функция двата крака трябва винаги да бъдат регулирани на една и съща височина!
30. **ВНИМАНИЕ!** Когато използвате функцията на продукта „Фиксиране към родителското легло“, за да се предотврати опасност от задушаване от заклещване, креватчето, свързано с леглото на родителите трябва да бъде закрепено по правилен начин към леглото на родителите, като се използва системата за закрепване.
31. Системата за закрепване е предоставена с креватчето. Не използвайте друга система за закрепване.
32. Никога не трябва да има пролука между долната страна на креватчето, свързано с леглото на родителите, и матрака на леглото на родителите.
33. Винаги проверявайте системата за закрепване преди всяка употреба!
34. Проверете затегнатостта на системата за закрепване преди всяка употреба, като издърпате креватчето, свързано с леглото на родителите в посока настрани от леглото на родителите.
35. Ако има някаква пролука между креватчето, свързано с леглото на родителите, и леглото на родителите, НЕ използвайте продукта.

36. Пролуките не трябва да се запълват с възглавници, одеяла или други предмети. Това може да причини риск от задушаване.
37. Проверете, за да се уверите, че детското креватче в режим на съвместно спане не пречи на леглото на родителя.
38. По време на употреба се уверете, че чаршафите, одеялата за родители не влизат и не покриват вътрешността на детското креватче.
39. Продуктът трябва да се използва само след като е здраво прикрепен към леглото за възрастен или когато сваляща се страница е заключена в най-горното си положение, за да се избегне риска от падане на детето.

ОПАСНОСТ! - Когато креватчето, свързано с леглото на родителите, не е прикрепено към леглото на родителите, трябва всички негови страници да са поставени на мястото им и/или в най-високото им положение. Винаги напълно повдигайте свалящата се страница, когато креватчето не е прикрепено към леглото на родителите.

40. **ВНИМАНИЕ** - Да се избягват опасности от захващане на врата на детето за горната релса от към страницата, която е до леглото на родителите, горната релса не трябва да бъде по-висока от матрака на леглото на родителите. Снимка 18
41. **ВНИМАНИЕ** - За да избегнете риска от удушаване на вашето дете, системата за закрепване към леглото на родителите винаги трябва да се държи надалеч от детското креватче и извън него.
42. Матрактът на леглото на родителите трябва да бъде подравнен към или над височината на подвижната страница в най-ниското положение.
43. Матрактът на родителското легло трябва винаги да е по-високо от страницата на кошарата. Ако не е, използвайте регулиращата система за да се уверите, че височината е коректна и от двете страни.
44. Преди всяка употреба винаги проверявайте дали няма място между матрака на родителското легло и стената на детското креватче. Издърпайте и затегнете прикрепващата система, докато разрешеното състояние се възстанови.
45. Винаги, когато страничната стена е спусната, проверявайте дали съответното положение на матрака на родителя не е променено!
46. Когато страничната стена на креватчето е спусната, креватчето може да се използва само ако е прикрепено към родителското легло.
47. Използвайте креватчето със спусната страна само във функция „Фиксиране към родителското легло“.
48. Дръжте далеч от огън.
49. Изображенията на заглавната страница и вътре в инструкцията са примерни и може да се различават от действителния продукт.

БДС EN 1130:2019/АС:2021 и БДС EN 16890:2017+A1:2021

МОНТИРАНЕ НА ДЕТСКОТО КРЕВАТЧЕ

1. Извадете детското креватче от чантата (13).
2. Сглобете четирите колела (11) към краката (9) и поставете долната опорна тръба (10) в отворите между двата крака, като се уверете, че е здраво закрепена. (Снимка 1). Разтворете главната алуминиева рамка (7) и я монтирайте към отворите на краката. (Снимки 2 и 3).
3. Сложете тапицерията (1) върху рамката (Снимка 4) и след това я закопчайте с ципа.
4. Прекарайте предната свързваща тръба (8) през горния отвор на тапицерията (снимка 5) така, че бутоните за отключване да са насочени към вас. Монтирайте предната свързваща тръба към рамката като се уверите, че е здраво закрепена и се чуе „щрак“. (Снимка 6). Закопчайте циповете от двете страни на преградата.
5. Поставете твърдата основа (6) в кошарата.
6. Мушнете двете тръби за второ ниво (5) към отворите на второто ниво (4), след което го закопчайте посредством цип към вътрешната страна на тапицерията. (Снимка 7)
7. Поставете матрака да легне на второто ниво (снимка 8), след което инсталацията на креватчето е завършена.

ЕКСПЛОАТАЦИЯ

1. Регулиране на височината. Височината може да се регулира в 5 позиции. Натиснете едновременно и задръжте двата бутона в горната част на рамката (Снимка 9) и регулирайте височината. Пуснете бутоните в избраната позиция и се уверете, че коша е добре фиксиран.

2. Антирефлуксна функция (против задавяне на детето) - детското креватче може да бъде наклонено с разлика максимум 2 позиции на височина (Снимка 13). **ВНИМАНИЕ!** Главата на детето трябва винаги да е позиционирана на по-високата страна! **ВНИМАНИЕ!** Антирефлуксната функция може да се използва само и единствено когато използвате детското креватче като самостоятелно легло. НЕ може да използвате тази функция когато детското креватче е фиксирано към леглото за възрастни !

3. Фиксиране на кошарата към леглото за възрастни - Свалете преградата като разкопчайте циповете от двете страни и плъзнете двата бутона на предната свързваща тръба, следвайки стрелките върху тях. (Снимка 10). След което преградата се навива надолу и се закопчава кам ластичните отвори на тапицерията. (Снимка 11/12). Закопчайте двата обезопасителни колана за тапицерията на детското креватче и ги прекарайте под матрака на леглото за възрастни, като закрепите захващащите куки здраво за основата на леглото. (Снимка 14) Издърпайте коланите за да регулирате дължината. Телескопичните крака в основата трябва да осигурят плътното допиране на детското креватче към леглото за възрастни. (Снимка 15)

ВНИМАНИЕ! Поради риск от задущаване, регулирайте височината на детското креватче така, че ръба на леглото за възрастни да бъде над ръба на детското креватче на максимална височина не по голяма от 2 см. (Снимка 18)

ВНИМАНИЕ! Поради риск от падане, НЕ трябва да има празнина между долната страна на продукта и матрака на леглото за възрастни!!! (Снимка 19) .

4. Колелата на креватчето са оборудвани със спирачно устройство, което при натискане надолу са задействани, а при повдигане на нагоре са освободени. (Снимка 16)

5. Опция комарник - монтирайте щипките на комарника към предпазната свързваща тръба и срещуположната тръба, след което го разпънете. (Снимки 20/21)

6. За да използвате детското креватче като кошара за игра, откопчайте второто ниво от тапицерията и спуснете от регулацията кошарата на най-ниско ниво. Закопчайте дъното към долната опорна тръба (10), за да може краката отдолу да стъпят на земята. След което сложете матрака.

ДЕМОНТИРАНЕ НА ДЕТСКОТО КРЕВАТЧЕ

1. Извадете матрака, разкопчайте второто ниво и извадете твърдата основа, след което освободете захващащите колани от тапицериата на креватчето.

2. Свалете предната свързваща тръба, като натиснете едновременно бутоните от двете страни (Снимка 10).

3. Свалете тапицериата от рамката на кошарата, отстранете краката (9) и свийте тръбите на рамката една към друга (7) .

4. Отстранете долната опорна тръба (10)

5. Поставете детското креватче в чантата.

КОШАРА ЗА ИГРА

ВАЖНО ПРОЧЕТЕТЕ ВНИМАТЕЛНО И ЗАПАЗЕТЕ ЗА СЛЕДВАЩА УПОТРЕБА!

ВНИМАНИЯ

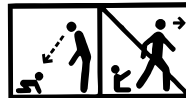

1. ВНИМАНИЕ! Не поставяйте кошарата за игра близо до открит огън или друг източник на топлина !

2. ВНИМАНИЕ! Не използвайте кошарата за игра без основата!

3. ВНИМАНИЕ! Уверете се че кошарата за игра е напълно изправена и че всички заключващи механизми са задействани преди да поставите Вашето дете в тази кошара за игра!

ИЗИСКВАНИЯ ЗА БЕЗОПАСНОСТ

1. Максималната възраст на детето, за което е предназначена кошарата за игра, е 36 месеца. Теглото в кошарата за игра не трябва да надвишава 15 кг.
 2. Не оставяйте нищо в кошарата за игра, което може да се използва като опора за крачето или да създаде опасност от задавяне или задушаване!
 3. Всички елементи поглобяването трябва винаги да бъдат правилно затегнати, проверявайте ги редовно и ако е необходимо, ги регулирайте.
 4. Не използвайте кошарата за игра, ако някоя нейна част е счупена, скъсана или липсва и използвайте само резервни части, одобрени от производителя!
 5. Аксесоари, които не са одобрени от производителя, не трябва да бъдат използвани!
 6. Заклучващите механизми трябва да се проверяват преди всяка употреба, за да се уверите, че работят правилно.
 7. НЕ ИЗПОЛЗВАЙТЕ повече от един матрак в кошарата за игра.
- ВНИМАНИЕ:** Използвайте само матрака, доставян само с тази кошара за игра, не поставяйте допълнителен матрак върху него, това може да причини риск от задушаване.
8. За да предотвратите риск от падане, не използвайте кошарата за игра, когато бебето е способно да изскочи само от кошарата за игра.
 9. СТРАНИЧЕН ОТВОР С ЦИП:
Винаги дръжте ципа на отвора напълно затворен. Отворете го само когато бебето е способно да седи само без чужда помощ и **ВИНАГИ ПРИ ПОСТОЯНЕН НАДЗОР ОТ ВЪЗРАСТЕН.**

ВНИМАНИЕ! Използвайте кошарата за игра спрямо тези инструкции !
БДС EN 12227:2010

ЧАСТИ

1. Тапицерия	- 1 бр.	7. Рама	- 1бр.
2. Комарник	- 1 бр.	8. Предна свързваща тръба	- 1бр.
3. Матрак	- 1 бр.	9. Крака	- 2 бр.
4. Второ ниво	- 1 бр.	10. Долна опорна тръба	-1 бр.
5. Тръби за второ ниво	- 2 бр.	11. Колела	- 4 бр.
6. Твърда основа	- 1 бр.	12. Колан за закрепване	- 2 бр.
		13. Чанта за носене	- 1 бр.

ГРИЖА И ПОДДРЪЖКА

ВНИМАНИЕ! Ако използвате детското креватче навън, почистете полепналия по краката прах, както и по останалите елементи, тъй като попаднал в механизма на ключалките, може да причини сериозна повреда. В някои климатични условия, частите могат да бъдат засегнати от мухъл и плесен. За да предотвратите това, не съхранявайте продукта, ако е влажен или мокър. Винаги съхранявайте продукта на добре проветриво място. Винаги проверявайте редовно частите за разхлабени винтове, гайки и други крепежни елементи, при необходимост ги затегнете.

Почистване. При нужда използвайте мек сапун и топла вода. Прането на чантата може да извършите ръчно в топла вода, без да я гладите. Не използвайте белина. За пране на тъканите внимателно спазвайте указанията, посочени на етикета. За почистване не използвайте разтворители, абразивни продукти или агресивни продукти. За почистването на матрака, внимателно спазвайте указанията, посочени на етикета. Този матрак може да не абсорбира повърнатото от детето. Използването на протектор за матрак е от съществено значение.

ВНИМАНИЕ! Не поставяйте обемисти предмети в детското креватче, които могат да помогнат на детето да се прехвърли над преградните мрежи. Не поставяйте детското креватче до отоплителни уреди, тъй като това може да повреди пластмасовите и текстилни части.

ВНИМАНИЕ! За правилната експлоатация и съхранение на Вашето детското креватче, внимателно прочетете настоящата инструкция и точно я спазвайте!

Използвани материали: Конструкция: алуминий, стомана; текстилна част: 100% полиестер с пълнеж силиконов пух ; дъно: MDF ; пластмасови части: PP, PA, POM, TPR

PĂTUȚ IMPORTANT CITIȚI CU ATENȚIE ȘI PĂSTRAȚI PENTRU CONSULTĂRI VIITOARE !

RO

ATENȚIE

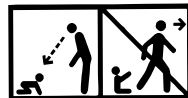

1. ATENȚIE ! NICIODATĂ NU LĂSAȚI COPILUL FĂRĂ SUPRAVEGHERE !
2. ATENȚIE ! Nu folosiți acest produs înainte de a citi instrucțiunile de utilizare !
3. ATENȚIE ! Sistați utilizarea produsului imediat după ce copilul dvs. se poate așeza sau îngenunchia , sau a se ridica în picioare neajutat !
4. ATENȚIE ! Introducerea unor obiecte suplimentare în produs ar putea provoca sufocare.
5. ATENȚIE ! NU AȘEZAȚI PE PĂTUȚUL PENTRU BEBELUȘI OBIECTE SUPPLEMENTARE (DE EX. JUCĂRII, PERNE, ETC.)!
6. ATENȚIE ! Nu amplasați produsul în apropierea altor produse, care ar putea reprezenta pericol de sufocare, de exemplu șireturi, șnururi pentru jaluzele/ perdele, etc.
7. ATENȚIE ! Nu folosiți mai mult de o saltea pe produs.
8. ATENȚIE! Folosiți doar salteaua vândută cu acest pătuț pentru copii, nu adăugați a două saltea pătuțului, întrucât aceasta ar putea genera pericol de sufocare.

CERINȚE DE SIGURANȚĂ

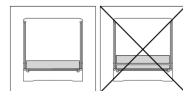

1. Vârsta copilului : 0-6 luni , Greutate maximă: 9 kg.
2. Produsul trebuie așezat pe o pardosea egală !
3. Nu permiteți copiilor mici a se juca fără supraveghere în apropierea produsului !
4. Pătuțul pentru bebeluși trebuie să fie blocat într-o poziție fixată, când copilul este lăsat fără supraveghere în incinta sa !
5. Toate elementele de fixare trebuie să fie bine strânse, trebuie acordată atenție prezenței șirurilor sau elementelor de conectare slăbite, pe care copilul ar putea agăța părți ale corpului sau hainele sale (de exemplu: șnururi, panglici, lanțuri pentru suzete), care ar putea provoca riscul de sufocare !
- Efectuați verificări de rutină pentru a vă asigura că nu sunt prezente piese slăbite, defectate sau lipsă.
6. Grosimea maximă a saltelei este de 3 cm.
7. Nu folosiți o saltea pentru pătuțul de bebeluși care este diferită de cea livrată împreună cu produsul și aprobată de producătorul.
8. Mărimea maximă din interiorul pătuțului pentru bebeluși pentru care este destinată salteaua este 870/510 mm. Lungimea și lățimea trebuie să asigure o distanță maximă între salteaua și laturile pătuțului de 30 mm.
9. ATENȚIE! Feriți-vă de pericolele provocate de țigări aprinse, foc deschis și alte surse de căldură puternică, precum sobe electrice cu fire încinse deschise, aragaze, etc. în apropiere imediată de pătuțul pentru copii.
10. Este posibilă o inclinare delicată a bazei pătuțului pentru bebeluși prin reglarea celor 2 picioare la diferite înălțimi. Imagine 13.
11. Inclinarea pătuțului pentru bebeluși este admisibilă cu o diferență maximă în înălțimile celor două picioare în diferite poziții ! ATENȚIE ! Capul copilului întotdeauna trebuie așezat în partea mai ridicată.
12. ATENȚIE ! NU folosiți pătuțul pentru bebeluși dacă are unele piese lipsă, defectate sau rupte. Contactați firma „Didis“ OOD pentru procurarea pieselor de schimb și instrucțiunilor, dacă este cazul.NU înlocuiți piesele !

13. Produsul este gată de utilizare doar după acționarea mecanismelor de blocare. Asigurați-vă că acestea sunt bine fixate înainte de utilizare !
14. Când copilul este lăsat fără supraveghere în produs în configurația „pătuț”, asigurați-vă că latura detașabilă întotdeauna este ridicată și că fermoarele sunt complet închise !
15. Nu folosiți pătuțul pentru bebeluși fără cadrul !
16. Montarea, desfășurarea și plierea produsului trebuie efectuate DOAR de către un adult !
17. NU permiteți prezența copiilor în vârstă de sub 3 ani înainte de a finaliza montarea, pentru prevenirea accesului acestora la piesele de schimb mărunte și demontate !
18. Toate ambalările din plastic trebuie îndepărtate, distruse sau ținute în afara accesului copiilor, pentru prevenirea riscului de sufocare.
19. Nu expuneți produsul razelor solare directe pentru o perioadă îndelungată de timp, nici temperaturilor extreme, întrucât aceasta ar putea provoca decolorarea sau defectarea pieselor expuse. După expunerea îndelungată a produsului la temperaturi ridicate, așteptați câteva minute înainte de a așeza copilul în pătuț.
20. Nu faceți setări produsului, acesta nu trebuie deplasat cu copilul în incinta sa !
21. Produsul poate fi folosit pentru un singur copil în același timp.
22. Depozitați produsul în locuri inaccesibile copiilor când nu este folosit.
23. Asigurați-vă că picioarele pătuțului pentru bebeluși sunt complet întinse când este folosit ca un pătuț individual.
24. NU folosiți pătuțul conectat cu patul părinților, dacă are unele piese lipsă, defectate sau rupte. Contactați firma „Didis” OOD pentru piese de schimb și instrucțiuni, dacă este cazul. NU înlocuiți piesele !
25. Nu folosiți pătuțul pentru bebeluși dacă înălțimea patului dvs. este mai mică de 50 cm sau mai mare de 64 cm de la pardosea. Imagine 17.
26. Folosirea produsului este permisă doar cu paturi și/sau saltele cu laturile drepte ! Folosirea produsului cu paturi și/sau saltele cu laturi rotunjite sau cu saltele gonflabile, etc. **NU ESTE PERMISĂ !**
27. Dacă produsul este folosit în funcția „Fixare la patul părinților”, acesta trebuie montat întotdeauna pe latură lungă de acces la pat. NU fixați produsul din partea poziției capului sau din partea fundului patului! Nu folosiți funcția de pătuț pentru bebeluși o dată ce bebelușul se poate așeza singur în pat sau a cățara.
28. **IMPORTANT PENTRU SIGURANȚA COPILULUI DVS. !** Funcția „Fixare la patul părinților” este aplicabilă DOAR cu tipurile de paturi care corespund tuturor condițiilor descrise mai sus și în acest paragraf ! În special, suportul lateral al pătuțului pentru bebeluși întotdeauna trebuie așezat aproape de saltea părinților, iar înălțimea saltelei întotdeauna trebuie egalizată cu înălțimea suportului lateral pentru limitarea pătuțului. Imagini 18,19. În plus, pătuțul pentru bebeluși trebuie să fie bine fixat la construcția patului părinților sau la suportul de saltea (suport sau cadru de saltea).
29. Pătuțurile conectate paturilor părinților niciodată nu trebuie folosite în poziție înclinată. La această funcție ambele picioare întotdeauna trebuie să fie reglate la aceeași înălțime !
30. **ATENȚIE !** Dacă folosiți funcția produsului „Fixare la patul părinților”, pentru prevenirea pericolului de sufocare din cauza blocării, pătuțul conectat patului părinților trebuie să fie fixat în mod corespunzător patului părinților, prin sistemul de fixare.
31. Sistemul de fixare este furnizat împreună cu pătuț. Nu folosiți alte sisteme de fixare.
32. Niciodată nu trebuie să existe un spațiu liber între partea inferioară a pătuțului, conectat patului părinților și saltea patului părinților.
33. Întotdeauna verificați sistemul de fixare înainte de fiecare utilizare !
34. Verificați dacă sistemul de fixare este bine strâns înainte de fiecare utilizare, prin tragerea pătuțului conectat patului părinților în direcția laterala patului părinților.
35. La prezența unui spațiu liber între pătuțul conectat patului părinților și patul părinților, NU folosiți produsul.
36. Spațiile libere nu trebuie umplute cu perne, pături sau alte obiecte. Aceasta ar putea provoca riscul de sufocare.
37. Verificați pentru a vă asigura că pătuțul pentru bebeluși în regim de dormit împreună nu provoacă obstacole pentru patul părinților.
38. În timpul folosinței, asigurați-vă că cearșeurile, păturile pentru părinții nu intră în și nu acoperă pătuțul pentru bebeluși.
39. Produsul poate fi folosit doar după ce este bine fixat la patul părinților sau latura detașabilă este blocată în poziția sa superioară, pentru prevenirea riscului de cădere a copilului.
- PERICOL ! – Dacă pătuțul, conectat patului părinților nu este fixat patului părinților, toate laturile sale trebuie să fie montate și/sau în poziția lor superioară. Întotdeauna ridicați complet latura detașabilă dacă pătuțul nu este fixat patului părinților.**
40. **ATENȚIE – A se preveni pericolul de prindere a gâtului copilului de șina superioară a laturii pătuțului, care este lângă patul părinților, șina superioară nu trebuie să fie la o înălțime mai mare de saltea patului părinților. Imagine 18**

ATENȚIE – Pentru a preveni riscul de sufocare a copilului dvs., sistemul de fixare la patul părinților întotdeauna trebuie ținut la distanță de pătuțul pentru bebeluși și în afara acestuia.

41. Salteaua pentru patul părinților trebuie aliniată sau să fie peste înălțimea laturii detașabile ale pătuțului în poziție cea mai inferioară.

Salteaua patului părinților întotdeauna trebuie să fie la o înălțime mai mare de latura pătuțului. Dacă nu este, folosiți sistemul de reglare pentru a vă asigura că înălțimea este corectă pentru ambele laturi.

42. Înainte de fiecare utilizare, întotdeauna verificați dacă există spațiu liber între salteaua patului părinților și latura pătuțului pentru bebeluși. Trageți și strângeți sistemul de fixare până la refacerea distanței permise.

43. Întotdeauna când latura laterală este lăsată în jos, verificați dacă poziția saltelei părinților nu s-a schimbat !

44. Când latura laterală a pătuțului este lăsată în jos, pătuțul poate fi folosit doar dacă este atașat patului părinților.

45. Folosiți pătuțul cu latura lăsată în jos doar cu funcția „Fixare la patul părinților”.

46. Feriți la distanță de foc.

47. Ilustrațiile de pe pagina de titlu și din cadrul manualului sunt exemple și ar putea diferi de produsul real.

EN 1130:2019/AC:2020 și EN 16890:2017+A1:2021

INSTALAREA PĂTUȚULUI PENTRU COPII

1. Scoateți pătuțul pentru copii din geantă (13).

2. Instalați cele patru roți (11) picioarelor (9) și introduceți tubul de sprijin inferior (10) în orificiile situate între cele două picioare, asigurați-vă că este bine fixat. (Fig. 1). Desfaceți cadrul principal din aluminiu (7), montați-l în orificiile picioarelor. (Fig. 2 și 3).

3. Așezați tapițeria (1) pe cadrul (Fig. 4), închideți fermoarul.

4. Introduceți tubul frontal de conectare (8) prin orificiul superior al tapițeriei (Fig. 5) în așa fel încât butoanele de deschidere să fie direcționate către dvs. Montați tubul frontal de conectare la cadru, asigurați-vă că este bine fixat prin auzirea sunetului de ”înclichetare” (Fig. 6). Închideți fermoarele de pe ambele laturi ale barierei de protecție.

5. Așezați baza solidă (6) în pătuț.

6. Introduceți cele două tuburi pentru nivelul doi (5) în orificiile prevăzute pentru nivelul doi (4), apoi închideți fermoarul din interiorul tapițeriei (Fig. 7).

7. Așezați salteaua pe nivelul doi (Fig. 8). Prin aceasta acțiune instalarea pătuțului este finalizată.

EXPLOATARE

1. Reglarea înălțimii. Înălțimea se poate regla în 5 poziții. Apăsăți și țineți apăsat simultan cele două butoane din partea superioară a cadrului (Fig. 9) și reglați înălțimea. Eliberați butoanele în poziția selectată, asigurați-vă că pătuțul este bine fixat.

2. Funcție anti-reflux (prevenirea înecării copilului) – pătuțul pentru copii ar putea fi inclinat cu o diferență de maxim 2 poziții înălțime (Fig. 13). ATENȚIE! Capul copilului întotdeauna trebuie poziționat în partea mai ridicată a pătuțului ! ATENȚIE! Funcția anti-reflux poate fi folosită doar și numai dacă folosiți pătuțul pentru copii ca un pat individual. Aceasta funcție NU poate fi folosită dacă pătuțul pentru copii este fixat patului adulților !

3. Fixarea pătuțului la patul adulților. Îndepărtați bariera de protecție prin desfacerea fermoarelor de pe ambele laturi, alunecați cele două butoane ale tubului de conectare, respectând săgețile inscripționate. (Fig. 10). Apoi bariera de protecție este înfășurată în jos și fixată orificiilor elastice de pe tapițeria (Fig. 11/12). Fixați cele două centuri de siguranță de tapițeria pătuțului pentru copii, ele trebuie introduse sub salteaua patului adulților, prin atașarea cârligelor de prindere la baza patului (Fig. 14) Trageți centurile pentru a regla lungimea. Picioarele telescopice de pe baza trebuie să asigure apropierea etanșă a pătuțului pentru copii la patul adulților. (Fig. 15) ATENȚIE! Din cauza riscului de sufocare, reglați înălțimea pătuțului pentru copii în așa fel încât marginea patului adulților să fie la un nivel superior marginii pătuțului pentru copii, la o înălțime maximă de 2 cm. (Fig. 18)

ATENȚIE! Din cauza riscului de cădere, NU trebuie să existe spațiu gol între partea inferioară a produsului și salteaua patului adulților !!! (Fig. 19).

4. Roțile pătuțului sunt dotate cu un mecanism de frânare, acționat prin apăsarea sa în jos, și eliberat prin ridicarea sa în sus. (Fig. 16)

5. Opțiune plasă țânțari – fixați clemele plasei contra țânțari la tubul protector de conectare și tubul opus, apoi întindeți plasa. (Fig. 20/21)

6. Pentru a folosi pătuțul pentru copii ca un țarc de joacă, deschideți al doilea nivel al tapițeriei și reglați până la cel mai inferior nivel al pătuțului pentru copii. Fixați fundul la tubul inferior de sprijin (10), pentru a permite picioarelor a se așeza pe pardosea. Apoi așezați salteaua.

DEMONTAREA PĂTUȚULUI PENTRU COPII

1. Scoateți salteaua, deschideți al doilea nivel și scoateți baza solidă, apoi desfaceți centurile de prindere de pe tapițeria pătuțului.
2. Îndepărtați tubul frontal de conectare prin apăsarea simultană a butoanelor de pe ambele laturi (Fig. 10).
3. Îndepărtați tapițeria de pe cadrul pătuțului, dați jos picioarele (9) și strângeți tuburile cadrului unul către celălalt (7).
4. Îndepărtați tubul inferior de sprijin (10)
5. Introduceți pătuțul pentru copii în geanta.

ȚARC DE JOACĂ

IMPORTANT CITIȚI CU ATENȚIE ȘI PĂSTRAȚI PENTRU CONSULTĂRI VIITOARE !

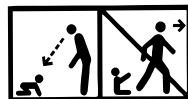

ATENȚIE

1. **AVERTISMENT!** Nu poziționați țarcul de joacă în apropiere de foc deschis sau de alte surse de căldură !
2. **AVERTISMENT!** Nu folosiți țarcul de joacă fără suportul !
3. **AVERTISMENT!** Asigurați-vă că țarcul de joacă este complet verticalizat și că toate mecanismele de blocare sunt acționate înainte de a așeza copilul dumneavoastră în țarcul de joacă !

CERINȚE DE SIGURANȚĂ

1. Vârsta maximă a copilului pentru care este destinat țarcul de joacă este 36 luni. Greutatea din țarcul de joc nu trebuie să depășească 15 kg.
2. Nu lăsați obiecte în țarcul de joc, care ar putea fi folosite pentru sprijinirea piciorului copilului sau care ar putea crea pericol de sufocare !
3. Toate elementele de instalat întotdeauna trebuie fixate corect, trebuie verificate în mod regulat și reglate dacă este cazul.
4. Nu folosiți țarcul de joc dacă are piesele rupte sau lipcă, folosiți doar piese de schimb, care sunt aprobate de către producător !
5. Accesoriile, care nu sunt aprobate de producător nu trebuie folosite !
6. Mecanismele de blocare trebuie verificate înainte de fiecare folosință, pentru a vă asigura că sunt în bună stare de funcționare.
7. **NU FOLOSIȚI** mai mult de o saltea pentru țarcul de joacă.
ATENȚIE: Folosiți numai salteaua livrată cu acest țarc de joacă, nu așezați saltea suplimentară pe aceasta, pentru că ar putea provoca risc de sufocare.
8. Pentru a preveni riscul de cădere a copilului, nu folosiți țarcul de joacă o dată ce bebelușul este capabil a ieși singur din acesta.
9. **DESCHIDERE LATERALĂ CU FERMOAR:**
Fermoarul deschiderii întotdeauna trebuie să fie închis. Deschideți fermoarul doar dacă bebelușul este capabil a se așeza singur, fără ajutor și ÎNTOTDEAUNA SUB SUPRAVEGHEREA UNUI ADULT.
ATENȚIE! Pătuțul pentru copii trebuie folosit pentru joc respectând aceste instrucțiuni !

EN 12227:2010

COMPONENTE

Figura 1

1. Tapițerie	- 1 buc.	7. Cadru	- 1 buc.
2. Plasă țânțari	- 1 buc.	8. Tub frontal de conectare	- 1 buc.
3. Saltea	- 1 buc.	9. Picioare	- 2 buc.
4. Nivelul doi	- 1 buc.	10. Tub de sprijin inferior	- 1 buc.
5. Tuburi pentru nivelul doi	- 2 buc.	11. Roți	- 4 buc.
6. Baza solidă	- 1 buc.	12. Centură de fixare	- 2 buc.
		13. Geantă de purtat	- 1 buc.

ÎN ȚREȚINERE ȘI ÎNGRIJIRE

AVERTISMENT! Dacă utilizați pătuțul în spații exterioare, vă rugăm să curățați cu atenție toate componentele după fiecare utilizare. Unele condiții meteo ar putea cauza afectarea pieselor de mușgai și alge. Pentru prevenirea apariției acestora, nu pliați și nu lăsați produsul spre păstrare dacă este umed sau ud. Întotdeauna păstrați produsul în locuri cu ventilație bună. Întotdeauna verificați piesele pentru prezența unor șuruburi, piulițe și alte elemente de îmbinare slăbite, dacă este cazul, ele trebuie strânse.

Curățarea. Pentru curățare utilizați apă cu săpun sau detergent biodegradabil. Spălați manual sacul cu apă și săpun. Nu călcați. Nu înălbiți. La spălarea pieselor din textil respectați instrucțiunile menționate pe eticheta. Pentru curățarea acestora nu folosiți solvenți, produse abrazive sau produse agresive.

AVERTISMENT! Nu plasați în interiorul pătuțului obiecte voluminoase, care l-ar putea ajuta pe copil să sară din pătuț. Nu plasați pătuțul în apropierea aparatelor de încălzire, deoarece acestea pot deteriora plasticul și materialul textil.

AVERTISMENT! Utilizați pătuțul în conformitate cu aceste instrucțiuni.

Materiale folosite: Construcție: aluminiu, oțel; parte textilă: 100% poliester cu umplură de puf de silicon ; fundal: MDF ; piese din material plastic: PP, PA, POM, TPR

LIT - BÉBÉ

FR

IMPORTANT! VEUILLEZ LIRE ATTENTIVEMENT ET GARDER POUR UTILISATION FUTURE !

ATTENTION

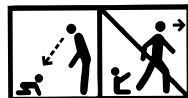

- 1. ATTENTION ! NE JAMAIS LAISSER L'ENFANT SANS SURVEILLANCE !**
- 2. ATTENTION ! N'utilisez pas ce produit sans avoir lu les instructions d'utilisation !**
- 3. ATTENTION ! Cessez l'utilisation le produit dès que l'enfant peut s'asseoir ou s'agenouiller ou se lever seul !**
- 4. ATTENTION ! Le fait de placer des objets supplémentaires dans le produit peut provoquer une suffocation.**
- 5. ATTENTION ! NE JAMAIS PLACEZ DANS LE LIT BÉBÉ DES OBJETS SUPPLÉMENTAIRES (PAR EXEMPLE DES JOUETS, DES OREILLETES, ETC.) !**
- 6. ATTENTION ! Ne jamais placez le produit à proximité d'un autre produit qui peut présenter un risque d'étouffement ou d'étouffement, par ex. cordes, cordons pour stores / rideaux, etc.**
- 7. ATTENTION ! N'utilisez pas plus d'un matelas pour ce produit.**
- 8. ATTENTION ! N'utilisez que le matelas vendu avec ce lit, n'ajoutez pas un deuxième matelas à celui-ci, risque d'étouffement.**

EXIGENCES DE SÉCURITÉ

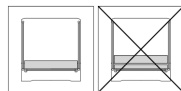

1. Âge d'utilisation : 0-6 mois, poids maximum 9 kg.
2. Le produit doit être placé sur un sol plat !
3. Ne laissez pas de petits enfants jouer sans surveillance près du produit !
4. Le lit bébé doit être bloqué dans une position fixe lorsque l'enfant n'y est pas surveillé !
5. Tous les éléments d'attachement doivent toujours être fermement serrés et il faut veiller à ce qu'il n'y ait pas de vis ou d'accessoires desserrés auxquels l'enfant puisse attacher des parties de son corps ou de ses vêtements (par exemple, cordes, rubans, chaînes de sucettes), ce qui peut causer un risque d'étouffement ! Effectuez des inspections de routine pour vous assurer qu'il n'y a pas de pièces desserrées, endommagées ou manquantes.
6. L'épaisseur maximale du matelas est de 3 cm.
7. N'utilisez pas de matelas pour le lit bébé autre que celui fourni avec le produit et approuvé par le fabricant.
8. Les dimensions intérieures maximales du lit de bébé auquel le matelas est destiné sont de 870/510 mm. La longueur et la largeur doivent être telles que la distance maximale entre le matelas et les côtés et les bords du lit ne dépasse pas 30 mm.
9. ATTENTION ! Faites attention au danger des cigarettes allumées, des flammes directes et d'autres sources de forte chaleur, telles que les cuisinières électriques avec reotans, à gaz, etc qui sont placées à côté du lit bébé.
10. Il est possible d'incliner légèrement la base du lit d'enfant en ajustant 2 pieds à différentes hauteurs. Photo 13.
11. L'inclinaison du lit est autorisée avec une différence de hauteur maximale entre les deux pieds à partir de deux positions ! **ATTENTION !** La tête de l'enfant doit toujours être sur le côté le plus élevé du lit !
12. **ATTENTION ! N'UTILISEZ PAS** le lit bebe si une pièce est manquante, endommagée ou cassée. Veuillez contacter Didis Ltd. Pour les pièces de rechange et les instructions, si nécessaire. **NE remplacez PAS** les pièces !

13. Le produit n'est prêt à être utilisé que lorsque les mécanismes de fixation sont activés. Assurez-vous qu'ils sont bien fixés avant utilisation !
14. Lorsque l'enfant est sans surveillance dans le produit dans la configuration "lit", assurez-vous que la partie déroulante est toujours relevée et que les fermetures à glissière sont complètement fermées !
15. N'utilisez pas le lit bébé sans le cadre !
16. L'assemblage, le dépliage et le pliage du produit doivent être effectués UNIQUEMENT par un adulte !
17. NE permettez PAS aux enfants de moins de 3 ans d'être présents dans le lit avant d'avoir entièrement assemblé le produit pour éviter l'accès aux petites pièces démontées !
18. Tout emballage en plastique doit être retiré, détruit ou tenu à l'écart des enfants pour éviter tout risque d'étouffement.
19. N'exposez pas le produit à la lumière directe du soleil pendant une longue période et à des températures extrêmes qui peuvent provoquer une décoloration ou endommager les pièces exposées. Après une exposition prolongée à des températures élevées, attendez quelques minutes avant d'y placer votre enfant.
20. N'entreprenez aucun réglage du produit et ne le déplacez pas lorsque l'enfant est à l'intérieur !
21. N'utilisez pas le produit pour plus d'un enfant à la fois.
22. Stockez le produit hors de portée des enfants lorsqu'il n'est pas utilisé.
23. Assurez-vous que les pieds du lit sont complètement étendus lorsqu'il est utilisé comme lit indépendant.
24. NE FIXEZ PAS le lit bébé au lit des parents si une pièce est manquante, endommagée ou cassée. Contactez Didis OOD pour les pièces de rechange et les instructions, si nécessaire. NE remplacez PAS les pièces !
25. N'utilisez pas le lit si la hauteur de votre bébé est inférieure à 50 cm ou supérieure à 64 cm au-dessus du sol. Photo 17
26. L'utilisation du produit n'est autorisée qu'avec des lits et / ou un matelas à côtés droits ! L'utilisation du produit avec des lits ronds et / ou des matelas ou des lits à eau ou des matelas gonflables, etc. Est INTERDIT !
27. Lorsque le produit est utilisé dans la fonction « Montage au lit des parents », il doit toujours être monté sur le côté long de l'accès au lit. NE fixez PAS le produit à la tête ou le bas du lit ! N'utilisez pas la fonction lit bébé dès que le bébé peut s'asseoir dans son lit ou grimper.
28. **IMPORTANT POUR LA SÉCURITÉ DE VOTRE ENFANT!** La fonction "Fixation er au lit des parents" est applicable UNIQUEMENT avec les types de lits qui remplissent toutes les conditions décrites ci-dessus et dans ce paragraphe ! En particulier, le support latéral du lit doit toujours être placé près du matelas des parents, et le matelas doit toujours être aligné avec la hauteur du support latéral pour limiter le lit d'enfant. Photo 18, 19 De plus, le lit bébé doit être solidement fixé à la structure du lit des parents ou au support du matelas (le sommier).
29. Les lits bébé fixés au lit des parents ne doivent jamais être utilisés en position inclinée. Avec cette fonction, les deux pieds doivent toujours être réglés à la même hauteur !
30. **ATTENTION!** Lorsque vous utilisez la fonction de produit « Fixation au lit des parents », pour éviter le risque d'étouffement ou de coincement, le lit bébé fixé au lit des parents doit être correctement lié au lit des parents à l'aide du système de fixation.
31. Le système de fixation est fourni avec le lit bébé. N'utilisez pas d'autre système de fixation.
32. Il ne faut jamais y avoir d'espace entre le dessous du lit bébé fixé au lit des parents et le matelas du lit des parents.
33. Vérifiez toujours le système de fixation avant chaque utilisation !
34. Vérifiez la fermeté du système de fixation avant chaque utilisation en tirant le lit fixé au lit des parents loin du lit des parents.
35. S'il y a un écart entre le lit bébé fixé au lit des parents et le lit des parents, N'UTILISEZ PAS le produit.
36. Les espaces ne doivent pas être remplis d'oreillers, de couvertures ou d'autres objets. Cela peut entraîner un risque d'étouffement.
37. Assurez-vous que le lit d'enfant en mode co-sommeil n'empêche pas l'utilisation du lit des parents.
38. Lors de l'utilisation, assurez-vous que les draps, couvertures pour les parents ne pénètrent pas et ne couvrent pas l'intérieur du lit bébé.
39. Le produit ne doit être utilisé qu'après avoir été fermement fixé au lit des parents ou lorsque la page amovible est verrouillée dans sa position la plus haute pour éviter le risque de chute de l'enfant.
- DANGER ! – Lorsque le lit bébé, lié au lit des parents n'est pas fixé, il faut que toutes ses côtés soient placées dans leur position la plus élevée. Levez toujours complètement le côté mobile lorsque le lit bébé n'est pas attaché au lit des parents.**
40. **ATTENTION - Pour éviter le danger de blocage du cou de l'enfant par le rail supérieur sur le côté du lit des parents, le rail supérieur ne doit pas dépasser la hauteur du matelas du lit des parents.** Photo 18
41. **ATTENTION - Pour éviter le risque d'étranglement de votre enfant, le système de fixation au lit des parents doit toujours être éloigné du lit bébé et placé à l'extérieur.**
42. **Le matelas du lit des parents doit être aligné au niveau ou au-dessus de la hauteur du côté mobile dans sa position la plus basse.**

- 43.** Le matelas du lit des parents doit toujours être plus haut que le côté du lit bébé. Sinon, utilisez le système de réglage pour vous assurer que la hauteur est correcte des deux côtés.
- 44.** Avant chaque utilisation, vérifiez toujours qu'il n'y a pas d'espace entre le matelas du lit des parents et la paroi du lit. Tirez et serrez le système de fixation jusqu'à ce que la condition permise soit rétablie.
- 45.** Chaque fois que la paroi latérale est abaissée, vérifiez que la position correspondante du matelas du parent n'a pas changé !
- 46.** Lorsque la paroi latérale du lit bébé est abaissée, le lit ne peut être utilisé que s'il est fixé au lit des parents.
- 47.** Utilisez le lit bébé avec la paroi abaissée uniquement dans la fonction "Fixation au lit des parents".
- 48.** Gardez loin du feu.
- 49.** Les images sur la page principale et dans les instructions sont illustratives et peuvent différer du produit réel.
- EN 1130:2019/AC:2020 EN 16890:2017+A1:2021**

MONTAGE DU LIT BEBE

- Sortez le lit bébé du sac (13).
- Assemblez les quatre roues (11) aux pieds (9) et placez le tube de support inférieur (10) dans les trous entre les deux pieds, en vous assurant qu'il est fermement fixé. (Photo 1). Ouvrez le cadre principal en aluminium (7) et montez-le sur les ouvertures pour les pieds. (Photos 2 et 3).
- Placez le rembourrage (1) sur le cadre (Photo 4) puis fermez-le avec une fermeture éclair.
- Faites passer le tube de raccordement avant (8) par l'ouverture supérieure du rembourrage (photo 5) de manière à ce que les boutons de déverrouillage soient orientés face à vous. Installez le tuyau de raccordement avant sur le cadre, en vous assurant qu'il est fermement fixé et qu'un « clic » se fait entendre. (Photo 6). Fixez les fermetures éclair des deux côtés de la barrière.
- Placez la base solide (6) dans le lit bébé.
- Glissez les deux tuyaux du deuxième niveau (5) dans les trous du deuxième niveau (4), puis fermez-les à l'intérieur avec la fermeture éclair du rembourrage. (Photo 7)
- Placez le matelas au deuxième niveau (photo 8), après quoi le montage du lit bébé est terminé.

EXPLOITATION

- Réglage de la hauteur. La hauteur peut être réglée en 5 positions. Appuyez et maintenez les deux boutons en haut du cadre simultanément (Photo 9) et ajustez la hauteur. Relâchez les boutons dans la position sélectionnée et assurez-vous que le lit est solidement fixé.
- Fonction anti-reflux (contre l'étouffement de l'enfant) - le berceau peut être incliné avec une différence de hauteur maximale de 2 positions (Photo 13). ATTENTION ! La tête de l'enfant doit toujours être placée du côté le plus élevé ! ATTENTION ! La fonction anti-reflux ne peut être utilisée que lors de l'utilisation du lit bébé comme lit séparé. Vous ne pouvez pas utiliser cette fonction lorsque le lit bébé est fixé au lit des parents !
- Fixation du lit bébé au lit des parents - Retirez la cloison en ouvrant les fermetures éclair des deux côtés et en faisant glisser les deux boutons sur le tube de raccordement avant, en suivant les flèches dessus. (Photo 10). Ensuite, la cloison est abaissée et les ouvertures élastiques du rembourrage sont fermées (Photo 11/12). Attachez les deux ceintures de sécurité au rembourrage du lit de bébé et faites-les glisser sous le matelas du lit des parents, en fixant fermement les crochets à la base du lit (Photo 14) Tirez sur les ceintures pour ajuster la longueur. Les pieds télescopiques à la base doivent assurer le contact ferme du lit bébé avec le lit des parents. (Photo 15)
- ATTENTION ! En raison du risque d'étouffement, réglez la hauteur du lit bébé de sorte que le bord du lit des parents soit au-dessus du bord du lit bébé à une hauteur maximale de 2 cm maximum. (Photo 18)
- ATTENTION ! En raison du risque de chute, il ne doit y avoir AUCUN espace entre le dessous du produit et le matelas du lit des parents !!! (Photo 19).
- Les roues du lit bébé sont équipées d'un dispositif de freinage, qui est activé lorsqu'il est enfoncé et relâché lorsqu'il est soulevé. (Photo 16)
- Option moustiquaire - montez les pinces de la moustiquaire au tube de raccordement protecteur et le tuyau opposé, puis étirez-le. (Photos 20/21)
- Pour utiliser le lit bébé comme parc de jeu, débouchez le deuxième niveau du rembourrage et abaissez le lit au niveau le plus bas. Fixez le bas au tube de support inférieur (10) de sorte que les pieds inférieurs soient fixés au sol. Ensuite, placez le matelas.

DÉMONTAGE DU LIT-BÉBÉ

1. Retirez le matelas, débouchez le deuxième niveau et retirez la base solide, puis relâchez les ceintures de fixation du rembourrage du lit-bébé.
2. Retirez le tube de raccordement avant en appuyant sur les boutons des deux côtés simultanément (Photo 10).
3. Retirez le rembourrage du cadre du lit bébé, retirez les pieds (9) et pliez les tubes du cadre l'un à l'autre (7).
4. Enlevez le tube de support inférieur (10)
5. Placez le lit bébé dans le sac.

PARC DE JEU

IMPORTANT! VEUILLEZ LIRE ATTENTIVEMENT ET GARDER POUR UTILISATION FUTURE !

ATTENTION



1. ATTENTION! Ne placez pas le parc de jeu bébé près d'un feu ouvert ou d'une autre source de chaleur!
2. ATTENTION! N'utilisez pas le parc de jeu bébé sans la base!
3. ATTENTION! Assurez-vous que le parc de jeu est complètement droit et que tous les mécanismes de verrouillage sont activés avant de placer votre enfant dedans!

EXIGENCES DE SÉCURITÉ

1. L'âge maximum de l'enfant auquel le parc de jeu est destiné est de 36 mois. Le poids dans le parc de jeu ne doit pas dépasser 15 kg.
 2. Ne laissez rien dans le parc qui puisse être utilisé comme repose-pieds ou créer un risque d'étouffement !
 3. Tous les éléments nécessaires pour le montage doivent être toujours fermement verrouillés, contrôlez-les de manière régulière et s'il est nécessaire réglez-les.
 4. N'utilisez pas le parc de jeu si une partie de celui-ci est cassée, déchirée ou manquante et n'utilisez que des pièces de rechange approuvées par le fabricant !
 5. Les accessoires non approuvés par le fabricant ne doivent pas être utilisés !
 6. Les mécanismes de verrouillage doivent être vérifiés avant chaque utilisation pour s'assurer qu'ils fonctionnent correctement.
 7. N'UTILISIEZ PAS plus d'un matelas dans le parc de jeu.
ATTENTION : Utilisez uniquement le matelas fourni avec ce parc, ne placez pas de matelas supplémentaire dessus, car cela pourrait causer un risque d'étouffement.
 8. Pour éviter tout risque de chute, n'utilisez pas le parc de jeu lorsque le bébé ne peut seul dehors du parc de jeu.
 9. OUVERTURE LATÉRALE AVEC FERMÉTURE ÉCLAIR :
Gardez toujours la fermeture éclair de l'ouverture complètement fermée. Ne l'ouvrez que lorsque le bébé est capable de s'asseoir sans assistance et TOUJOURS SOUS LA SUPERVISION CONSTANTE D'UN ADULTE.
ATTENTION ! N'utilisez le parc de jeu suivant ces instructions !
- Standard national d'Etat/ EN 12227 : 2010**

Figure 1

PIÈCES			
1. Rembourrage	- 1 pièce	7. Cadre	- 1 pièce
2. Moustiquaire	- 1 pièce	8. Tube de raccordement avant	- 1 pièce
3. Matelas	- 1 pièce	9. Pieds	- 2 pièces
4. Deuxième niveau	- 1 pièce	10. Tube inférieur de support	- 1 pièce
5. Tubes du deuxième niveau	- 2 pièces	11. Roues	- 4 pièces
6. Base solide	- 1 pièce	12. Ceinture de fixation	- 2 pièces
		13. Sac à porter	- 1 pièce

SOIN ET ENTRETIEN

AVERTISSEMENT! Si vous utilisez dehors le lit bébé pour jouer nettoyez la poussière collée aux pieds ainsi qu'aux autres éléments car entrée dans le mécanisme des serrures elle peut causer de graves dommages. Dans certaines conditions climatiques, les parties du lit peuvent être affectées par la moisissure. Pour éviter cela, ne pliez pas et ne stockez pas le produit s'il est humide ou mouillé. Toujours stocker le produit dans un endroit bien ventilé. Vérifiez toujours que les pièces, les vis, les écrous et les autres fixations sont desserrés et serrez-les si nécessaire.

Nettoyage. Utilisez un savon doux et de l'eau chaude en cas de besoin. Le sac peut être lavé à la main avec de l'eau chaude sans le repasser. Ne pas utiliser de l'eau de Javel. Pour laver les tissus, suivez attentivement les instructions sur l'étiquette. N'utilisez pas de solvants, d'abrasifs ou de produits corrosifs pour le nettoyage.

AVERTISSEMENT! Ne placez pas d'objets encombrants dans le lit bébé pour jouer qui peuvent aider l'enfant à passer par-dessus les filets de cloison. Ne pas mettre le lit bébé pour jouer près d'appareils de chauffage car cela peut endommager les pièces en plastique et en textile.

AVERTISSEMENT! Pour l'utilisation et le stockage corrects de votre lit bébé pour jouer lisez attentivement ces instructions et respectez-les!

Matériaux utilisés : Construction : aluminium, acier ; partie textile: 100% polyester avec rembourrage en duvet de silicone; base: MDF; pièces en plastique: PP, PA, POM, TPR

LETTINO

IMPORTANTE LEGGERE ATTENTAMENTE E CONSERVARE PER USO FUTURO!

IT

ATTENZIONE

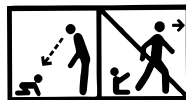

1.ATTENZIONE! NON LASCIARE MAI IL BAMBINO SENZA SORVEGLIANZA!

2.ATTENZIONE! Prima di utilizzare questo prodotto, leggere le istruzioni d'uso!

3.ATTENZIONE! Smettere di usare il prodotto non appena il bambino può sedersi o inginocchiarsi o alzarsi da solo!

4.ATTENZIONE! Il posizionamento di articoli aggiuntivi nel prodotto può causare soffocamento.

5.ATTENZIONE! NON METTERE ARTICOLI AGGIUNTIVI NEL LETTINO (AD ES. GIOCATTOLI, CUSCINI, ECC.)!

6.ATTENZIONE! Non posizionare il prodotto vicino a un altro prodotto che potrebbe rappresentare rischio di asfissia o soffocamento, ad es. allacciature, corde per persiane/tende ecc.

7.ATTENZIONE! Non utilizzare più di un materasso con il prodotto.

8. ATTENZIONE! Utilizzare solo il materasso venduto con questo lettino, non aggiungere un secondo materasso a questo per rischi di soffocamento.

REQUISITI DI SICUREZZA

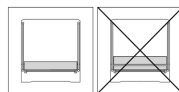

1. Età consigliabile: 0-6 mesi, Peso massimo 9 kg.

2. Il prodotto deve essere posizionato su un pavimento piano!

3. Non permettere ai bambini piccoli di giocare incustoditi vicino al prodotto!

4. Il lettino deve essere bloccato in una posizione fissa quando il bambino è lasciato incustodito al suo interno!

5. Tutti gli elementi di fissaggio devono essere sempre fissati saldamente e prestare attenzione che non ci siano viti o accessori allentati a cui il bambino può attaccare parti del suo corpo o indumenti (ad es. allacciature, nastri, catene per ciuccio), che possono provocare rischio di soffocamento!

Controllare regolarmente per assicurarsi che non vi siano parti allentate, danneggiate o mancanti.

6. Lo spessore massimo del materasso è 3 cm.

7. Non utilizzare un materasso per lettino diverso da quello fornito con il prodotto e approvato dal produttore.

8. Le dimensioni interne massime del lettino al quale è destinato il materasso sono 870/510 mm. La lunghezza e la larghezza devono essere tali che la distanza massima tra il materasso, i lati e i bordi del lettino non superino 30 mm.

9. **ATTENZIONE!** Prestare attenzione al rischio di sigarette accese, fuoco diretto e altre fonti di calore come stufe elettriche con resistenze, stufe a gas ecc. nell'immediata vicinanza al lettino.

10. È possibile inclinare leggermente la base del lettino tramite la regolazione dei 2 piedini a diverse altezze. Foto 13.

11. L'inclinazione del lettino è consentita con una differenza massima dell'altezza tra le due gambe da due posizioni!

ATTENZIONE! La testa del bambino deve essere sempre posizionata dal lato

più alto.

12.ATTENZIONE! NON usare il lettino se una qualsiasi parte manca o risulta danneggiata o rotta. Contattare la Didis OOD per i pezzi di ricambio e le istruzioni, se necessario. NON sostituire le parti!

13. Il prodotto è pronto all'uso solo quando sono attivati i meccanismi di blocco. Assicurarsi che siano ben fissati prima dell'uso!

14. Quando il bambino è lasciato incustodito nel prodotto nella configurazione "lettino", assicurarsi che il lato mobile sia sempre sollevato e che le cerniere siano completamente chiuse!
15. Non usare il lettino senza il telaio!
16. L'assemblaggio, l'apertura e la chiusura del prodotto devono essere eseguiti SOLO da un adulto!
17. NON consentire la presenza di bambini di età inferiore a 3 anni prima di aver assemblato completamente il prodotto per evitare l'accesso a parti piccole e smontate!
18. Qualsiasi imballaggio di plastica deve essere rimosso, distrutto o tenuto lontano dalla portata dei bambini per evitare il rischio di soffocamento.
19. Non esporre il prodotto alla luce solare diretta per lunghi periodi di tempo e a temperature estreme, perché non può causare scolorimento o danni alle parti esposte. Dopo un'esposizione prolungata a temperature elevate, attendere alcuni minuti prima di posizionarvi il bambino.
20. Non regolare il prodotto o spostarlo quando il bambino è dentro!
21. Non utilizzare il prodotto per più di un bambino alla volta.
22. Tenere il prodotto fuori dalla portata dei bambini quando non è in uso.
23. Assicurarsi che i piedini del lettino siano completamente estesi quando si usa come un lettino autonomo.
24. NON utilizzare il lettino collegato al letto dei genitori in caso di parti mancanti o danneggiate o rotte. Contattare la Didis OOD per i pezzi di ricambio e le istruzioni, se necessario. NON sostituire le parti!
25. Non usare il lettino se l'altezza del tuo letto è inferiore a 50 cm o più 64cm dal pavimento. Foto 17
26. L'uso del prodotto è consentito solo con letti e / o un materasso con lati dritti! È VIETATO l'uso del prodotto con letti rotondi e/o materassi o letti ad acqua o materassi gonfiabili, ecc.!
27. Quando il prodotto viene utilizzato nella funzione "Fissaggio al letto dei genitori", deve essere sempre montato dal lato lungo di accesso al letto. NON fissare il prodotto al lato della testa o al fondo del letto! Non utilizzare la funzione lettino se il bambino può sedersi nel letto o arrampicarsi.
28. **IMPORTANTE PER LA SICUREZZA DEL TUO BAMBINO!** La funzione "Fissaggio al letto dei genitori" è applicabile SOLO con il tipo di letti che soddisfano tutte le condizioni sopra descritte e quelle di cui a questo paragrafo! In particolare, il supporto laterale del lettino deve essere sempre posizionato vicino al materasso del genitore e il materasso deve essere sempre allineato all'altezza del supporto laterale per limitare il lettino. Foto 18, 19 Inoltre, il lettino deve essere saldamente fissato alla struttura del letto dei genitori o al supporto del materasso (base o telaio del materasso).
29. I lettini collegati al letto dei genitori non devono mai essere utilizzati in posizione inclinata. Con questa funzione, entrambi i piedini devono essere sempre regolati alla stessa altezza!
30. **ATTENZIONE!** Quando si utilizza la funzione del prodotto "Fissaggio al letto dei genitori", per evitare il rischio di soffocamento all'intrappolamento, il lettino collegato al letto dei genitori deve essere correttamente fissato al letto dei genitori utilizzando il sistema di fissaggio.
31. Il sistema di fissaggio è fornito con il lettino. Non utilizzare un altro sistema di fissaggio.
32. Mai deve esserci uno spazio tra la parte inferiore del lettino collegato al letto dei genitori e il materasso del letto dei genitori.
33. Controllare sempre il sistema di fissaggio prima di ogni utilizzo!
34. Controllare la tenuta del sistema di fissaggio prima di ogni utilizzo tirando il lettino collegato al letto dei genitori a lato dal letto dei genitori.
35. Se è presente uno spazio tra il lettino collegato con il letto dei genitori e il letto dei genitori, NON utilizzare il prodotto.
36. Gli spazi vuoti non devono essere riempiti con cuscini, coperte o altri oggetti. Ciò può causare rischio di soffocamento.
37. Assicurarsi che il lettino in modalità di fissaggio al letto dei genitori non ostacola il letto dei genitori.
38. Durante l'uso, assicurarsi che le lenzuola, le coperte per i genitori non entrino e non coprano l'interno del lettino.
39. **Il prodotto deve essere utilizzato solo quando è saldamente fissato al letto dell'adulto o quando il lato rimovibile è bloccato nella sua posizione più alta per evitare il rischio di caduta del bambino.**
- PERICOLO! - Quando il lettino collegato al letto dei genitori, non è attaccato al letto dei genitori, tutti i suoi lati devono essere posizionati al loro posto e/o nella loro posizione più alta. Sollevare sempre completamente il lato mobile quando il lettino non è attaccato al letto dei genitori.**
40. **ATTENZIONE - Per evitare il pericolo d'intrappolare il collo del bambino vicino alla sponda superiore dal lato vicino al letto dei genitori, la sponda superiore non deve essere più alta del materasso del letto dei genitori.** Foto 18
41. **ATTENZIONE - Per evitare il rischio di soffocamento del tuo bambino, il sistema di fissaggio al letto dei genitori deve essere sempre tenuto lontano dal lettino e fuori da esso.**
42. **Il materasso del letto dei genitori deve essere allineato all'altezza o al di sopra del lato mobile nella posizione più bassa.**
43. Il materasso del letto dei genitori deve essere sempre più alto rispetto al lato del lettino. Se non è, utilizzare il sistema di regolazione per assicurarsi che l'altezza sia corretta da entrambi i lati.
44. Prima di ogni uso, controllare sempre che non ci sia spazio tra il materasso del letto dei genitori e la parete del lettino. Tirare e serrare il sistema di fissaggio fino al ripristino delle condizioni consentite.
45. Ogni volta che la parete laterale viene abbassata, controllare che la posizione corrispondente del materasso del genitore non sia stata modificata!

46. Quando la parete laterale del lettino è abbassata, il lettino può essere utilizzato solo se è fissato al letto dei genitori.

47. Utilizzare il lettino con il lato abbassato solo nella funzione "Fissaggio al letto dei genitori".

48. Tenere lontano dal fuoco.

49. Le immagini riportate sulla copertina e all'interno delle istruzioni sono inserite a scopo illustrativo e possono differire dal prodotto reale.

EN 1130:2019/AC:2020 EN 16890:2017+A1:2021

MONTAGGIO DEL LETTINO

1. Estrarre il lettino dalla borsa (13).
2. Montare le quattro ruote (11) ai piedini (9) e inserire il tubo di supporto inferiore (10) nei fori tra i due piedini assicurandosi che sia saldamente fissato. (Foto 1). Aprire il telaio principale in alluminio (7) e montarlo ai fori dei piedini. (Foto 2 e 3).
3. Posizionare il rivestimento (1) sul telaio (Foto 4) e quindi chiuderlo con la cerniera.
4. Far passare il tubo di collegamento anteriore (8) attraverso il foro superiore del rivestimento (foto 5) in modo che i pulsanti di sblocco siano rivolti verso a te. Montare il tubo di collegamento anteriore al telaio assicurandosi che sia saldamente fissato e che si senta un "clic". (Foto 6). Chiudere le cerniere su entrambi i lati della sponda.
5. Posizionare la base rigida (6) nel lettino.
6. Inserire i due tubi per il secondo livello (5) nei fori del secondo livello (4) quindi chiuderli con cerniera all'interno del rivestimento. (Foto 7)
7. Appoggiare il materasso sul secondo livello (foto 8), l'installazione del lettino risulta completata.

USO

1. Regolazione dell'altezza. Altezza può essere regolata in 5 posizioni. Tenere contemporaneamente premuti entrambi i pulsanti nella parte superiore del telaio (Foto 9) e regolare l'altezza. Lasciare i pulsanti nella posizione selezionata e assicurarsi che la navicella sia ben fissata.
2. Funzione antireflusso (contro il soffocamento del bambino) - il lettino può essere inclinato con una differenza di massimo 2 posizioni in altezza (Foto 13). **ATTENZIONE!** La testa del bambino deve essere sempre posizionata al lato superiore! **ATTENZIONE!** La funzione antireflusso può essere utilizzata solo quando il lettino si utilizza come letto autonomo. **NON** è possibile utilizzare questa funzione quando il lettino è fissato al letto per adulti!
3. Fissaggio del lettino al letto per adulti - Rimuovere la sponda aprendo le cerniere su entrambi i lati e facendo scorrere i due pulsanti sul tubo di collegamento anteriore, seguendo le frecce su di essi. (Foto 10). Poi la sponda viene arrotolata in giù e fissata alle aperture elastiche del rivestimento. (Foto 11/12). Fissare le due cinture di sicurezza al rivestimento del lettino e passarle sotto il materasso del letto per adulti fissando saldamente i ganci di presa alla base del letto. (Foto 14) Tirare le cinture per regolare la lunghezza. I piedini telescopici alla base devono garantire il contatto stretto tra il lettino ed il letto per adulti. (Foto 15) **ATTENZIONE!** A causa del rischio di soffocamento, regolare l'altezza del lettino in modo che il bordo del letto per adulti sia al di sopra del bordo della culla fino a un'altezza massima non superiore a 2 cm. (Foto 18) **ATTENZIONE!** A causa del rischio di caduta, **NON** deve esserci uno spazio tra la parte inferiore del prodotto e il materasso del letto per adulti!!! (Foto 19).
4. Le ruote del lettino sono dotate di un dispositivo di frenatura che alla pressione verso il basso viene azionato ed all'alzamento verso l'alto viene rilasciato. (Foto 16)
5. Opzione antizanzare - montare i clip dell'antizanzare sul tubo di collegamento di protezione e sul tubo opposto quindi allungarla. (Foto 20/ 21)
6. Per utilizzare il lettino come box, sbloccare il secondo livello dal rivestimento e abbassare il lettino al livello più basso. Fissare il fondo al tubo di supporto inferiore (10) in modo che i piedini sottostanti possano appoggiarsi sul pavimento. Allora mettere il materasso.

SMONTAGGIO DEL LETTINO

1. Rimuovere il materasso, sbloccare il secondo livello e rimuovere la base rigida, quindi rilasciare le cinture di bloccaggio dal rivestimento del lettino.
2. Rimuovere il tubo di collegamento anteriore premendo contemporaneamente i pulsanti su entrambi i lati (Foto 10).
3. Rimuovere il rivestimento dal telaio del lettino, rimuovere i piedini (9) e piegare i tubi del telaio l'uno verso l'altro (7).
4. Rimuovere il tubo di supporto inferiore (10)
5. Mettere il lettino nella borsa.

BOX PER BAMBINI

IMPORTANTE LEGGERE ATTENTAMENTE E CONSERVARE PER USO FUTURO!

ATTENZIONE



- 1. ATTENZIONE!** Non posizionare il box per bambini vicino a fuoco diretto o altra fonte di calore!
- 2. ATTENZIONE!** Non usare il box per bambini senza la base!
- 3. ATTENZIONE!** Assicurarsi che il box per bambini sia completamente verticale e che tutti i meccanismi di blocco siano attivati prima di mettere il bambino in questo box!

REQUISITI DI SICUREZZA

1. L'età massima del bambino a cui è destinato il box è 36 mesi. Il peso nel box non deve superare i 15 kg.
 2. Non lasciare nulla nel box che possa essere usata come poggiatesta o che possa creare un pericolo di strozzamento o soffocamento!
 3. Tutti gli elementi di montaggio devono essere sempre correttamente serrati, controllati regolarmente e, se necessario, regolati.
 4. Non utilizzare il box per bambini, se una parte di esso è rotta, lacerata o mancante e utilizzare solo parti di ricambio approvate dal costruttore!
 5. Non devono essere utilizzati gli accessori che non sono approvati dal costruttore!
 6. I meccanismi di bloccaggio devono essere controllati prima di ogni utilizzo per assicurarsi che funzionino correttamente.
 7. NON utilizzare più di un materasso con il box per bambini.
- ATTENZIONE: Utilizzare solo il materasso fornito solo con questo box, non posizionare un materasso aggiuntivo su di esso, questo può causare un rischio di soffocamento.
8. Per evitare il rischio di caduta, non utilizzare il box quando il bambino è in grado di saltare da solo dal box.
 9. APERTURA LATERALE CERNIERA:
Tenere sempre la cerniera dell'apertura completamente chiusa. Aprirla solo quando il bambino è in grado di sedersi solo senza aiuto altrui e SEMPRE SOTTO LA COSTANTE SUPERVISIONE DI UN ADULTO.

ATTENZIONE! Usare il box per bambini conformemente a queste istruzioni!

EN 12227:2010

PARTI

Figura 1

- | | | | |
|--------------------------------|---------|-----------------------------------|---------|
| 1. Rivestimento | - pz. 1 | 7. Telaio | - pz. 1 |
| 2. Antizanzare | - pz. 1 | 8. Tubo di collegamento anteriore | - pz. 1 |
| 3. Materasso | - pz. 1 | 9. Pedini | - pz. 2 |
| 4. Secondo livello | - pz. 1 | 10. Tubo di supporto inferiore | - pz. 1 |
| 5. Tubi per il secondo livello | - pz. 2 | 11. Ruote | - pz. 4 |
| 6. Base rigida | - pz. 1 | 12. Cintura di fissaggio | - pz. 2 |
| | | 13. Borsa da portare | - pz. 1 |

CURA E MANTENIMENTO

ATTENZIONE! Se usate il box fuori, pulite la polvere, appiccicatasi ai piedi, e anche agli altri elementi, poiché se la polvere si trovasse nel meccanismo delle serrature potrebbe causare danni gravi. In alcune condizioni climatiche le parti possono essere affette da muffa e mucido. Per evitare questo non piegare e non conservare il prodotto, se risulta umido o bagnato. Conservare il prodotto a un posto ben aerato. Verificare sempre le parti per eventuali viti, bulloni e dadi e gli altri elementi di fissaggio, se necessario serrare.

Pulizia. Se necessario, usate sapone tenero e acqua calda. Potete lavare il sacco a mano, in acqua calda, senza usare il ferro da stiro. Non usate la candeggina. Per il lavaggio dei tessuti rispettare scrupolosamente quanto indicato sull'etichetta. Per la pulizia non utilizzare solventi, prodotti abrasivi o aggressivi.

ATTENZIONE! Non mettete degli oggetti ingombranti nel box i quali potrebbero aiutare il bambino ad oltrepassare le reti di sicurezza. Non lasciate il box vicino a fonti di calore, poiché questo potrebbe danneggiare le parti in plastica o in tessuto.

ATTENZIONE! Per lo sfruttamento regolare e per la custodia corretta del vostro box, leggete attentamente il presente manuale di istruzioni e osservate in maniera rigida!

Materiali utilizzati: Struttura: alluminio, acciaio; parte tessile: 100% poliestere con imbottitura in silicone; fondo: MDF ; parti in plastica: PP, PA, POM, TPR

ΠΡΟΣΟΧΗ! ΔΙΑΒΑΣΤΕ ΠΡΟΣΕΚΤΙΚΑ ΚΑΙ ΚΡΑΤΗΣΤΕ ΓΙΑ ΜΕΛΛΟΝΤΙΚΗ ΧΡΗΣΗ!

GR

ΠΡΟΣΟΧΗ



1. ΠΡΟΣΟΧΗ! ΠΟΤΕ ΜΗΝ ΑΦΗΝΕΤΕ ΤΟ ΠΑΙΔΙ ΧΩΡΙΣ ΕΠΙΒΛΕΨΗ!
2. ΠΡΟΣΟΧΗ! Μην χρησιμοποιείτε αυτό το προϊόν εάν δεν έχετε διαβάσει τις οδηγίες χρήσης!
3. ΠΡΟΣΟΧΗ! Σταματήστε να χρησιμοποιείτε το προϊόν αμέσως αφού το παιδί αποκτήσει ικανότητες να κάθεται ή να γονατίζει ή να σηκώνεται μόνο του!
4. ΠΡΟΣΟΧΗ! Η προσθήκη συμπληρωματικών αντικειμένων στο προϊόν μπορεί να προκαλέσει πνιγμό.
5. ΠΡΟΣΟΧΗ! ΜΗΝ ΤΟΠΟΘΕΤΕΙΤΕ ΣΤΟ ΠΑΙΔΙΚΟ ΚΡΕΒΑΤΑΚΙ ΣΥΜΠΛΗΡΩΜΑΤΙΚΑ ΑΝΤΙΚΕΙΜΕΝΑ (Π.Χ. ΠΑΙΧΝΙΔΙΑ, ΜΑΞΙΛΑΡΙΑ Κ.Α.)
6. ΠΡΟΣΟΧΗ! Μην τοποθετείτε το προϊόν κοντά σε άλλο προϊόν, το οποίο μπορεί να αποτελέσει κίνδυνο πνιγμού και στραγγαλισματος, π.χ. λουριά, κορδόνια για στόρια / κουρτίνες κ.α.
7. ΠΡΟΣΟΧΗ! Μην χρησιμοποιείτε περισσότερο από ένα στρώμα στο προϊόν.
8. ΠΡΟΣΟΧΗ! Χρησιμοποιήστε μόνο το στρώμα που πωλείται με αυτό το βρεφικό κρεβατάκι, μην προσθέσετε ένα δεύτερο στρώμα σε αυτό, γιατί υπάρχει κίνδυνος πνιγμού.

ΑΠΑΙΤΗΣΕΙΣ ΑΣΦΑΛΕΙΑΣ

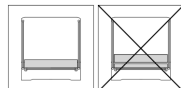

1. Ηλικία χρήσης: 0-6 μήνες, Μέγιστο βάρος 9 κιλά
2. Πρέπει να τοποθετήσετε το προϊόν σε ίσιο πάτωμα.
3. Μην αφήνετε τα μικρά παιδιά να παίζουν χωρίς επίβλεψη κοντά στο προϊόν.
4. Το παιδικό κρεβατάκι πρέπει να είναι ασφαλισμένο σε σταθερή θέση όταν το παιδί είναι χωρίς επίβλεψη εντός αυτού.
5. Όλα τα εξαρτήματα στήριξης πρέπει πάντα να είναι σφιγμένα γερά και πρέπει να δίδεται προσοχή να μην υπάρχουν χαλαρές βίδες ή στοιχεία ένωσης, όπου το παιδί μπορεί να ακουμπήσει μέρη του σώματός του ή των ρούχων του (π.χ. λουριά, κορδέλες, αλυσίδες για μπιμπερό-πιπίλες), το οποίο μπορεί να προκαλέσει κίνδυνο πνιγμού. Πραγματοποιείτε ελέγχους ρουτίνας για να βεβαιωθείτε, ότι δεν υπάρχουν χαλαρά μέρη, μέρη με βλάβες ή μέρη που λείπουν.
6. Το μέγιστο πάχος του στρώματος είναι 3 εκ.
7. Μην χρησιμοποιείτε στρώμα για παιδικό κρεβατάκι, το οποίο διαφέρει από το στρώμα, που παραχωρήθηκε με το προϊόν και εγκρίθηκε από τον κατασκευαστή.
8. Οι μέγιστες εσωτερικές διαστάσεις του κρεβατιού, για το οποίο προορίζεται το στρώμα είναι 870/510 χιλ. Το μήκος και το πλάτος του στρώματος πρέπει να είναι τέτοια έτσι ώστε το χάσμα μεταξύ του στρώματος και των πλευρών και των άκρων του βρεφικού κρεβατιού να μην υπερβαίνει τα 30mm.
9. ΠΡΟΣΟΧΗ! Προσέχετε για κίνδυνο αναμμένων τσιγάρων, ανοιχτών φλογών και άλλων πηγών έντονης θερμότητας, όπως ηλεκτρικές σόμπες με θερμαντικές αντιστάσεις, σόμπες υγραερίου κ.λπ. ακριβώς δίπλα στο βρεφικό κρεβάτι.
10. Είναι δυνατή ελαφριά κλίση της βάσης του παιδικού κρεβατιού μέσω ρύθμισης 2 ποδιών σε διαφορετικό ύψος. Φωτογραφία 13.
11. Η κλίση του παιδικού κρεβατιού επιτρέπεται με μέγιστη διαφορά μεταξύ των δύο ποδιών από δύο θέσεις. ΠΡΟΣΟΧΗ! Το κεφάλι του παιδιού πρέπει να είναι πάντα στο υψηλότερο μέρος.

- 12. ΠΡΟΣΟΧΗ! ΜΗΝ** χρησιμοποιείτε το παιδικό κρεβατάκι εάν κάποιο μέρος λείπει ή έχει υποστεί βλάβη ή έχει σπάσει. Επικοινωνήστε με την ΝΤΙΝΤΙΣ ΕΠΕ για ανταλλακτικά και οδηγίες εάν είναι απαραίτητο. ΜΗΝ προβαίνετε σε αντικατάσταση μερών!
- 13.** Το προϊόν είναι έτοιμο προς χρήση μόνο όταν οι μηχανισμοί ασφαλείας είναι ενεργοποιημένοι. Βεβαιωθείτε, ότι σταθεροποιήθηκαν καλά πριν την χρήση!
- 14.** Όταν το παιδί είναι χωρίς επίβλεψη στο προϊόν σε διαμόρφωση «κρεβάτι», βεβαιωθείτε, ότι το πλαινό μέρος που πέφτει είναι πάντα σηκωμένο και ότι τα φερμουάρ είναι εντελώς κλειστά!
- 15.** Μην χρησιμοποιείτε το παιδικό κρεβάτι χωρίς το πλαίσιο!
- 16.** Η συναρμολόγηση, το άνοιγμα και το κλείσιμο του προϊόντος να πραγματοποιείται μόνο από ενήλικο άτομο!
- 17.** ΜΗΝ αφήνετε παιδιά κάτω των 3 ετών να είναι παρόντα πριν συναρμολογήσετε το προϊόν εντελώς, για να αποφύγετε την πρόσβαση σε μικρά και αποσυναρμολογημένα μέρη!
- 18.** Κάθε πλαστική συσκευασία πρέπει να αφαιρεθεί, να καταστραφεί και να διατηρείται μακριά από παιδιά για να αποφευχθεί ο κίνδυνος πνιγμού!
- 19.** Μην εκθέτετε το προϊόν σε άμεση ηλιακή ακτινοβολία για μεγάλο χρονικό διάστημα και σε ακραίες θερμοκρασίες, επειδή μπορούν να οδηγήσουν σε αλλαγή του χρώματος ή σε βλάβη των μερών που εκτίθενται. Μετά από παρατεταμένη έκθεση του προϊόντος σε υψηλές θερμοκρασίες, περιμένετε μερικά λεπτά πριν βάλτε το παιδί σας εντός αυτού.
- 20.** Μην ρυθμίζετε το προϊόν και μην το μετακινείτε, όταν το παιδί είναι εντός αυτού!
- 21.** Μην χρησιμοποιείτε το προϊόν για περισσότερα από ένα παιδί ταυτόχρονα.
- 22.** Διατηρήστε το προϊόν σε μέρος μακριά από παιδιά όταν δεν χρησιμοποιείται.
- 23.** Βεβαιωθείτε, ότι τα πόδια του παιδικού κρεβατιού είναι εντελώς ανοιχτά, όταν χρησιμοποιείτε ως αυτόνομο κρεβατάκι.
- 24.** ΜΗΝ χρησιμοποιείτε το κρεβατάκι ενωμένο με το κρεβάτι των γονέων εάν κάποιο μέρος λείπει ή έχει υποστεί βλάβη ή είναι σπασμένο. Επικοινωνήστε με την ΝΤΙΝΤΙΣ ΕΠΕ για ανταλλακτικά και οδηγίες εάν είναι απαραίτητο. ΜΗΝ προβαίνετε σε αντικατάσταση μερών!
- 25.** Μην χρησιμοποιείτε το παιδικό κρεβατάκι, εάν το ύψος του κρεβατιού σας είναι μικρότερο από 50 εκ. ή περισσότερο από 64 εκ. πάνω από το πάτωμα. Φωτογραφία 17.
- 26.** Η χρήση του προϊόντος επιτρέπεται μόνο με κρεβάτια και/ή στρώμα με ίσιες πλευρές!
Η χρήση του προϊόντος με στρόγγυλα κρεβάτια και/ή στρώμα ή κρεβάτια νερού ή φουσκωτά στρώματα κ.α. ΔΕΝ ΕΠΙΤΡΕΠΕΤΑΙ.
- 27.** Όταν το προϊόν χρησιμοποιείται σε λειτουργία "Στερέωση στο κρεβάτι του γονέα", πρέπει πάντα να είναι τοποθετημένο στην μακριά πλευρά της πρόσβασης στο κρεβάτι. ΜΗΝ στερεώσετε το προϊόν στην πλευρά του κεφαλιού ή στο κάτω μέρος του κρεβατιού! Μην χρησιμοποιείτε τη λειτουργία παιδικό κρεβατάκι εφόσον το μωρό μπορεί πλέον να κάθεται στο κρεβάτι ή να ανέβει.
- 28. ΣΗΜΑΝΤΙΚΟ ΓΙΑ ΤΗΝ ΑΣΦΑΛΕΙΑ ΤΟΥ ΠΑΙΔΙΟΥ ΣΑΣ!** Η λειτουργία «Σταθεροποίηση προς το κρεβάτι των γονέων» είναι εφικτή ΜΟΝΟ με τον τύπο κρεβατιών που ανταποκρίνονται σε όλους τους όρους που προαναφέρθηκαν στην παρούσα παράγραφο. Ειδικότερα, η πλαινή στήριξη του παιδικού κρεβατιού πρέπει πάντα να τοποθετείται κοντά στο στρώμα του γονέα, ενώ το στρώμα πρέπει να είναι πάντα ίσιο με το ύψος της πλαινής στήριξης με σκοπό τον περιορισμό του κινδύνου. Φωτογραφία 18,19 Εκτός από αυτό, το παιδικό κρεβατάκι πρέπει να στηριχθεί γερά στην κατασκευή του κρεβατιού των γονέων ή στην στήριξη για στρώμα (βάση ή πλαίσιο στρώματος).
- 29.** Τα κρεβατάκια, τα οποία συνδέονται με το κρεβάτι των γονέων, ποτέ δεν πρέπει να χρησιμοποιούνται σε θέση με κλίση. Όταν χρησιμοποιείται αυτή η λειτουργία, τα δύο πόδια πρέπει πάντα να ρυθμίζονται στο ίδιο ύψος!
- 30.** Όταν χρησιμοποιείτε τη λειτουργία του προϊόντος «Σταθεροποίηση προς το κρεβάτι των γονέων» για να αποφευχθεί ο κίνδυνος πνιγμού σε περίπτωση περίσφιξης, το κρεβατάκι, συνδεδεμένο με το κρεβάτι των γονέων πρέπει να στηριχθεί σωστά προς το κρεβάτι των γονέων, όπως πρέπει να χρησιμοποιηθεί το σύστημα στήριξης.
- 31.** Το σύστημα στήριξης παραχωρείται μαζί με το κρεβατάκι. Μην χρησιμοποιείτε άλλο σύστημα στήριξης.
- 32.** Ποτέ δεν πρέπει να υπάρχει κενό μεταξύ του κάτω μέρους του κρεβατιού, που είναι συνδεδεμένο με το κρεβάτι των γονέων και του στρώματος του κρεβατιού των γονέων.
- 33.** Πάντα ελέγχετε το σύστημα στήριξης πριν από κάθε χρήση!
- 34.** Ελέγξτε κατά πόσο είναι σφιχτό το σύστημα στήριξης πριν από κάθε χρήση, τραβώντας το κρεβατάκι, το οποίο είναι συνδεδεμένο με το κρεβάτι των γονέων, σε κατεύθυνση μακριά από το κρεβάτι των γονέων.
- 35.** Εάν υπάρχει κάποιο κενό μεταξύ του κρεβατιού, που είναι συνδεδεμένο με το κρεβάτι των γονέων και του κρεβατιού των γονέων, ΜΗΝ χρησιμοποιείτε το προϊόν.
- 36.** Τα κενά δεν πρέπει να συμπληρώνονται με μαξιλάρια, κουβέρτες ή με άλλα αντικείμενα. Αυτό μπορεί να προκαλέσει κίνδυνο πνιγμού.

37. Ελέγξτε για να βεβαιωθείτε, ότι το παιδικό κρεβατάκι σε λειτουργία κοινού ύπνου δεν εμποδίζει το κρεβάτι των γονέων.
38. Κατά την διάρκεια της χρήσης βεβαιωθείτε, ότι τα σεντόνια και οι κουβέρτες για τους γονείς δεν εισέρχονται και δεν καλύπτουν το εσωτερικό του παιδικού κρεβατιού.
39. Όταν το προϊόν χρησιμοποιείται σε λειτουργία "Στερέωση στο κρεβάτι του γονέα", πρέπει πάντα να είναι τοποθετημένο στην μακριά πλευρά της πρόσβασης στο κρεβάτι. ΜΗΝ στερεώσετε το προϊόν στην πλευρά του κεφαλιού ή στο κάτω μέρος του κρεβατιού! Μην χρησιμοποιείτε τη λειτουργία παιδικό κρεβατάκι εφόσο το μωρό μπορεί πλέον να κάθεται στο κρεβάτι ή να ανέβει.
- ΚΙΝΔΥΝΟΣ!** – Όταν το κρεβατάκι, το οποίο είναι συνδεδεμένο με το κρεβάτι των γονέων, δεν έχει στηριχθεί στο κρεβάτι των γονέων, όλα τα πλαινά του πρέπει να είναι τοποθετημένα στις θέσεις τους και/ή στην πιο υψηλή θέση.
- Πάντα σηκώνετε εντελώς το κινούμενο πλαινό, όταν το κρεβατάκι δεν έχει στηριχθεί στο κρεβάτι των γονέων.
40. ΠΡΟΣΟΧΗ - Να αποφεύγονται κίνδυνοι όπως κρέμασμα του λαιμού του παιδιού στην πάνω ράγα από τη μεριά του πλαινού, που είναι δίπλα στο κρεβάτι των γονέων. Η πάνω ράγα δεν πρέπει να είναι υψηλότερη από το στρώμα των γονέων. Φωτογραφία 18.
41. ΠΡΟΣΟΧΗ - Για να αποφευχθεί ο κίνδυνος πνιγμού του παιδιού σας, το σύστημα στήριξης στο κρεβάτι των γονέων πρέπει να πάντα να διατηρείται μακριά από το παιδικό κρεβατάκι και εκτός του κρεβατιού.
42. Το στρώμα του κρεβατιού των γονέων πρέπει να είναι ίσιο ή πάνω από το ύψος του κινούμενου πλαινού στην χαμηλότερη θέση.
43. Το στρώμα του κρεβατιού των γονέων πρέπει να είναι πάντα υψηλότερο από το πλαινό του λίκνου. Σε περίπτωση που δεν είναι, χρησιμοποιήστε σύστημα ρύθμισης, για να βεβαιωθείτε, ότι το ύψος είναι σωστό από τις δύο πλευρές.
44. Πριν από κάθε χρήση πάντα ελέγχετε εάν υπάρχει κενό μεταξύ του στρώματος του κρεβατιού των γονέων και του τοιχώματος του παιδικού κρεβατιού. Τραβήξτε και σφίξτε το σύστημα στήριξης, μέχρι την αποκατάσταση του επιτρεπόμενου κενού.
45. Πάντα όταν η πλαινή πλευρά είναι κατεβασμένη, ελέγχετε εάν η ανάλογη θέση του στρώματος του γονέα δεν έχει αλλάξει.
46. Όταν η πλαινή πλευρά του κρεβατιού είναι κατεβασμένη, το κρεβάτι μπορεί να χρησιμοποιηθεί μόνο εάν έχει στηριχθεί στον κρεβάτι του γονέα.
47. Χρησιμοποιήστε το κρεβατάκι με κατεβασμένη πλευρά μόνο με τη λειτουργία «Σταθεροποίηση στο κρεβάτι των γονέων»
48. Κρατήστε μακριά από φωτιά.
49. Οι εικόνες στην αρχική σελίδα και στο εσωτερικό των οδηγιών είναι ενδεικτικές και είναι πιθανόν να διαφέρουν από το πραγματικό προϊόν.
- EN 1130:2019/AC:2020 EN 16890:2017+A1:2021**

ΣΥΝΑΡΜΟΛΟΓΗΣΗ ΤΟΥ ΠΑΙΔΙΚΟΥ ΚΡΕΒΑΤΙΟΥ

1. Βγάλτε το κρεβάτι από την τσάντα (13).
2. Συναρμολογήστε τους τέσσερις τροχούς (11) προς στα πόδια (9) και τοποθετήστε τον κάτω σωλήνα στήριξης (10) στις οπές μεταξύ των δύο ποδιών, αφού βεβαιωθείτε ότι είναι καλά στερεωμένος (Εικόνα 1). Ανοίξτε το κύριο πλαίσιο αλουμινίου (7) και τοποθετήστε το στα ανοίγματα των ποδιών. (Εικόνες 2 και 3).
3. Τοποθετήστε την ταπετσαρία (1) στο πλαίσιο (Εικόνα 4) και στη συνέχεια κλείστε την με το φερμουάρ.
4. Περάστε τον μπροστινό σωλήνα σύνδεσης (8) μέσω του άνω ανοίγματος της ταπετσαρίας (Εικόνα 5) έτσι ώστε τα κουμπιά ξεκλειδώματος να βλέπουν προς εσάς. Τοποθετήστε τον μπροστινό συνδετικό σωλήνα στο πλαίσιο, αφού βεβαιωθείτε ότι είναι καλά στερεωμένος και ότι ακούγεται ένα "κλικ" (Εικόνα 6). Κλείστε τα φερμουάρ από τις δύο πλευρές του φράγματος.
5. Τοποθετήστε τη στερεά βάση (6) στο κρεβάτι.
6. Βάλτε τους δύο σωλήνες για δεύτερο επίπεδο (5) προς τις οπές του δεύτερου επιπέδου (4) και, στη συνέχεια, κλείστε το φερμουάρ προς το εσωτερικό μέρος της ταπετσαρίας. (Εικόνα 7).
7. Βάλτε το στρώμα να πέσει στο δεύτερο επίπεδο (Εικόνα 8), μετά το οποίο ολοκληρώθηκε η συναρμολόγηση του κρεβατιού.

ΛΕΙΤΟΥΡΓΙΑ

1. Ρύθμιση του ύψους. Το ύψος μπορεί να ρυθμιστεί σε 5 θέσεις. Πατήστε ταυτόχρονα και κρατήστε πατημένα τα δύο κουμπιά στο επάνω μέρος του πλαισιού (Εικόνα 9) και ρυθμίστε το ύψος. Αφήστε τα κουμπιά στην επιλεγμένη θέση και βεβαιωθείτε ότι το καλαθί είναι καλά στερεωμένο.
2. Λειτουργία κατά της παλινδρόμησης (κατά του πνιγμού του παιδιού) – το βρεφικό κρεβάτι μπορεί να γείρει με μέγιστη διαφορά ύψους 2 θέσεων (Εικόνα 13). ΠΡΟΣΟΧΗ! Το κεφάλι του παιδιού πρέπει πάντα να είναι τοποθετημένο στην ψηλότερη θέση! ΠΡΟΣΟΧΗ! Η λειτουργία κατά της παλινδρόμησης μπορεί να χρησιμοποιηθεί μόνο όταν χρησιμοποιείτε το βρεφικό κρεβάτι ως ξεχωριστό κρεβάτι. Δεν μπορείτε να χρησιμοποιήσετε αυτήν τη λειτουργία όταν το βρεφικό κρεβάτι είναι προσαρτημένο στο κρεβάτι ενηλίκων!

3. Στερέωση του βρεφικού κρεβατιού στο κρεβάτι ενηλίκων - Αφαιρέστε το φράγμα αφού ανοίξετε τα φερμουάρ και στις δύο πλευρές και σύρετε τα δύο κουμπιά στον μπροστινό σωλήνα σύνδεσης, ακολουθώντας τα βέλη πάνω τους. (Εικόνα 10). Στη συνέχεια, το φράγμα ξετυλίγεται προς τα κάτω και κουμπώνεται προς τα ελαστικά ανοίγματα της ταπετσαρίας (Εικόνα 11/12). Κουμπώστε τις δύο ζώνες ασφαλείας της ταπετσαρίας και σύρετέ τις κάτω από το στρώμα του κρεβατιού για ενήλικες, αφού στερεώσετε τα άγκιστρα σύσφιξης σταθερά στη βάση του κρεβατιού. (Εικόνα 14). Τραβήξτε τους ιμάντες για να ρυθμίσετε το μήκος. Τα τηλεσκοπικά πόδια στη βάση πρέπει να διασφαλίσουν ότι το βρεφικό κρεβάτι βρίσκεται σε στενή επαφή με το κρεβάτι των ενηλίκων. (Εικόνα 15)

ΠΡΟΣΟΧΗ! Λόγω κινδύνου ασφυξίας, ρυθμίστε το ύψος του βρεφικού κρεβατιού έτσι ώστε η άκρη του κρεβατιού για ενήλικες να βρίσκεται πάνω από την άκρη του βρεφικού κρεβατιού σε μέγιστο ύψος όχι μεγαλύτερο από 2 cm. (Εικόνα 18)

ΠΡΟΣΟΧΗ! Λόγω κινδύνου πτώσης, ΔΕΝ πρέπει να υπάρχει κενό μεταξύ της κάτω πλευράς του προϊόντος και του στρώματος του κρεβατιού ενηλίκων !!! (Εικόνα 19).

4. Τα πόδια του κρεβατιού είναι εξοπλισμένα με μια συσκευή πέδησης, η οποία ενεργοποιείται όταν πιέζεται προς τα κάτω και απελευθερώνεται όταν σηκωθεί. (Εικόνα 16)

5. Επιλογή κουνουπιέρας - συνδέστε τους σφικτήρες της κουνουπιέρας στον προστατευτικό σωλήνα σύνδεσης και στον αντίθετο σωλήνα και στη συνέχεια ανοίξτε την. (Εικόνας 20/21)

6. Για να χρησιμοποιήσετε την βρεφική κούνια ως παρκοκρέβατο, ξεκουμπώστε το δεύτερο επίπεδο της ταπετσαρίας και χαμηλώστε την κούνια στο χαμηλότερο επίπεδο. Συνδέστε το κάτω μέρος στον κάτω σωλήνα στήριξης (10) έτσι ώστε τα κάτω πόδια να μπορούν να πατήσουν στο έδαφος. Στη συνέχεια, βάλτε το στρώμα.

ΑΠΟΣΥΝΑΡΜΟΛΟΓΗΣΗ ΤΟΥ ΒΡΕΦΙΚΟΥ ΚΡΕΒΑΤΙΟΥ

1. Αφαιρέστε το στρώμα, ξεκουμπώστε το δεύτερο επίπεδο και αφαιρέστε τη σκληρή βάση και, στη συνέχεια, ελευθερώστε τους ιμάντες σύσφιξης από την ταπετσαρία της κούνιας.

2. Αφαιρέστε τον μπροστινό σωλήνα σύνδεσης πατώντας ταυτόχρονα τα κουμπιά και στις δύο πλευρές (Εικόνα 10).

3. Αφαιρέστε την ταπετσαρία από το πλαίσιο της κούνιας, αφαιρέστε τα πόδια (9) και λυγίστε τα σωληνάρια του πλαισίου το ένα προς το άλλο (7).

4. Αφαιρέστε τον κάτω σωλήνα στήριξης (10).

5. Βάλτε το βρεφικό κρεβατάκι στην τσάντα.

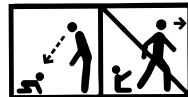

ΠΑΡΚΟΚΡΕΒΑΤΟ

ΠΡΟΣΟΧΗ! ΔΙΑΒΑΣΤΕ ΠΡΟΣΕΚΤΙΚΑ ΚΑΙ ΚΡΑΤΗΣΤΕ ΓΙΑ ΜΕΛΛΟΝΤΙΚΗ ΧΡΗΣΗ!

1. **ΠΡΟΣΟΧΗ!** Μην τοποθετείτε το παρκοκρέβατο κοντά σε ανοιχτή εστία φωτιάς ή άλλη πηγή θερμότητας!

2. **ΠΡΟΣΟΧΗ!** Μην χρησιμοποιείτε το παρκοκρέβατο χωρίς τη βάση!

3. **ΠΡΟΣΟΧΗ!** Βεβαιωθείτε ότι το παρκοκρέβατο είναι τελείως όρθιο και ότι όλοι οι μηχανισμοί κλειδώματος είναι ενεργοποιημένοι πριν τοποθετήσετε το παιδί σας σε αυτό το παρκοκρέβατο!

ΑΠΑΙΤΗΣΕΙΣ ΑΣΦΑΛΕΙΑΣ

1. Η μέγιστη ηλικία του παιδιού για το οποίο προορίζεται το παρκοκρέβατο είναι 36 μήνες. Το βάρος στο παρκοκρέβατο δεν πρέπει να ξεπερνά τα 15 κιλά.

2. Μην αφήνετε τίποτα στο παρκοκρέβατο που μπορεί να χρησιμοποιηθεί ως υποπόδιο ή να παρουσιάσει κίνδυνο πνιγμού ή ασφυξίας!

3. Όλα τα εξάρτηματα για την συναρμολόγηση πρέπει πάντα να σφίγγονται σωστά, ελέγχετε τα τακτικά και ρυθμίζετε τα εάν είναι απαραίτητο.

4. Μην χρησιμοποιείτε το παρκοκρέβατο εάν κάποιο μέρος του είναι σπασμένο, σχισμένο ή λείπει και χρησιμοποιείτε μόνο ανταλλακτικά εγκεκριμένα από τον κατασκευαστή!

5. Αξεσουάρ που δεν έχουν εγκριθεί από τον κατασκευαστή δεν πρέπει να χρησιμοποιούνται!

6. Οι μηχανισμοί ασφάλισης πρέπει να ελέγχονται πριν από κάθε χρήση για να βεβαιωθείτε ότι λειτουργούν σωστά.
7. ΜΗΝ χρησιμοποιείτε περισσότερα από ένα στρώματα στο παρκοκρέβατο.
ΠΡΟΣΟΧΗ! Χρησιμοποιήστε μόνο το στρώμα που παρέχεται με αυτό το παρκοκρέβατο, μην τοποθετείτε επιπλέον στρώμα πάνω του, καθώς αυτό μπορεί να προκαλέσει κίνδυνο ασφυξίας.
8. Για να αποφύγετε τον κίνδυνο πτώσης, μην χρησιμοποιείτε το παρκοκρέβατο όταν το μωρό μπορεί να πηδήξει μόνο του από το παρκοκρέβατο.
9. ΠΛΕΥΡΙΚΗ ΕΙΣΟΔΟ ΜΕ ΦΕΡΜΟΥΑΡ:
Κρατήστε πάντα το φερμουάρ του ανοίγματος τελείως κλειστό. Ανοίξτε το μόνο όταν το μωρό μπορεί να καθίσει μόνο του χωρίς βοήθεια και ΠΑΝΤΑ ΜΕ ΜΟΝΙΜΗ ΕΠΟΠΤΕΙΑ ΕΝΗΛΙΚΟΥ.
ΠΡΟΣΟΧΗ! Χρησιμοποιήστε το παρκοκρέβατο σύμφωνα με αυτές τις οδηγίες!

EN 12227:2010

ΕΞΑΡΤΗΜΑΤΑ

Εικόνα 1

1. Ταπετσαρία	- 1 τεμ.	7. Πλαίσιο	- 1 τεμ.
2. Κουνουπιέρα	- 1 τεμ.	8. Μηροσπινός σωλήνας σύνδεσης	- 1 τεμ.
3. Στώμα	- 1 τεμ.	9. Πόδια	- 2 τεμ.
4. Δεύτερο επίπεδο	- 1 τεμ.	10. Κάτω σωλήνας στήριξης	- 1 τεμ.
5. Σωλήνες για δεύτερο επίπεδο	- 2 τεμ.	11. Τροχοί	- 4 τεμ.
6. Σκληρή βάση	- 1 τεμ.	12. Ζώνη στερέωσης	- 2 τεμ.
		13. Θήκη μεταφοράς	- 1 τεμ.

ΦΡΟΝΤΙΔΑ ΚΑΙ ΣΥΝΤΗΡΗΣΗ

ΠΡΟΕΙΔΟΠΟΙΗΣΗ! Αν χρησιμοποιείται το παρκοκρέβατο έξω, καθαρίστε τον άμμο που είναι στα πόδια του παρκοκρέβατου, καθαρίστε και άλλα τα μέρη του γιατί αν υπάρχει άμμος στο μηχανισμό μπορεί να προκαλέσει σοβαρές βλαβές. Σε μερικές κλιματολογικές συνθήκες, τα μέρη μπορεί να επηρεαστούν από μούχλα και ιώδιο. Για να αποφευχθεί αυτό, μην αναδιπλώσετε ή αποθηκεύσετε το προϊόν εάν είναι υγρό. Να αποθηκεύετε πάντα το προϊόν σε καλά αεριζόμενο χώρο. Ελέγχετε πάντα τα εξαρτήματα για χαλαρές βίδες, παξιμάδια και άλλους συνδετήρες τακτικά και σφίξτε εάν είναι απαραίτητο.

Καθαρισμός. Για να καθαρίσετε το παρκοκρέβατο χρησιμοποιείστε μαλακό σαπούνι και ζεστό νερό. Μπορείτε να πλένετε την τσάντα στα χέρια με ζεστό νερό, χωρίς να τη σιδερώνετε. Μην χρησιμοποιείτε χλωρίνη. Για το πλύσιμο των υφασμάτων, ακολουθήστε προσεκτικά τις οδηγίες στην ετικέτα. Μην χρησιμοποιείτε διαλύτες, λειαντικά ή διαβρωτικά προϊόντα για καθαρισμό.

ΠΡΟΕΙΔΟΠΟΙΗΣΗ! Μην αφήνετε τίποτα στο παρκοκρέβατο ή μην τοποθετείτε το παρκοκρέβατο κοντά σε άλλα προϊόντα τα οποία θα μπορούσαν να λειτουργήσουν ως στήριγμα για το παιδί να βγει έξω. Μην τοποθετείτε το παρκοκρέβατο κοντά σε πηγές δυνατής θέρμανσης γιατί μπορούν να βλάψουν τα πλαστικά και υφαντουργικά μέρη.

ΠΡΟΕΙΔΟΠΟΙΗΣΗ! Για τη σωστή χρήση και συντήρηση του παρκοκρέβατου σας, διαβάστε προσεκτικά και ακολουθήστε τις οδηγίες αυτές!

Υλικά που χρησιμοποιήθηκαν: Κατασκευή: αλουμίνιο, χάλυβας. Υφαντικό μέρος: 100% πολυεστέρας με γέμιση πούπουλα σιλικόνης ; κάτω μέρος: MDF; πλαστικά μέρη: PP, PA, POM, TPR

КРОВАТКА

ВАЖНО: ПРОЧИТАТЬ ВНИМАТЕЛЬНО И СОХРАНИТЬ ДЛЯ ДАЛЬНЕЙШЕГО ИСПОЛЬЗОВАНИЯ!

RU

ВНИМАНИЕ

EAC

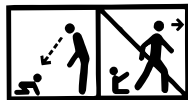

ВНИМАНИЕ! НИКОГДА НЕ ОСТАВЛЯЙТЕ РЕБЕНКА БЕЗ ПРИСМОТРА!

ВНИМАНИЕ! Не использовать данное изделие, не прочитав инструкцию по эксплуатации!

ВНИМАНИЕ! Приостановить пользование изделием сразу после того, как ребенок начнет садиться, вставать на колени или самостоятельно стоять!

ВНИМАНИЕ! Размещение дополнительных предметов в изделии может причинить удушье.

ВНИМАНИЕ! НЕ ПОМЕЩАТЬ В ДЕТСКУЮ КРОВАТКУ ДОПОЛНИТЕЛЬНЫЕ ПРЕДМЕТЫ (НАПРИМЕР, ИГРУШКИ, ПОДУШКИ И ПР.)!

ВНИМАНИЕ! Не устанавливайте данное изделие рядом с другим изделием, которое может создать опасность удушья, например, шнуры, веревки жалюзи/штор и пр.

ВНИМАНИЕ! Не используйте более одного матраса в изделии.

ВНИМАНИЕ! Использовать только матрас, который продается с этой кроваткой, не помещать второй матрас, так как существует риск удушья.

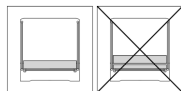

ТРЕБОВАНИЯ БЕЗОПАСНОСТИ

1. Возраст для пользования: 0-6 месяцев, максимальный вес - 9кг.
2. Изделие необходимо установить на ровный пол!
3. Не разрешать маленьким детям играть без присмотра рядом с изделием!
4. Детская кроватка должна быть заблокирована в фиксирующем положении, когда ребенок находится без присмотра в ней!
5. Все крепежные элементы должны быть хорошо затянуты, необходимо проверять наличие ослабших винтов или присоединительных элементов, на которые ребенок может зацепить части тела или свою одежду (например, шнуры, бантики, цепочки сосок-пустышек), что может вызвать риск удушья! Регулярно проверяйте, что нет ослабших, поврежденных или отсутствующих частей.
6. Максимальная толщина матраса - 3 см.
7. Не использовать матрас для детской кроватки, отличающийся от предоставленного с изделием и одобренного изготовителем.
8. Максимальная внутренняя величина кроватки, для которой предназначен матрас, составляет 870/510 мм. Длина и ширина должны быть такими, чтобы максимальное расстояние между матрасом, сторонами и краями кроватки не превышало 30 мм.
9. **ВНИМАНИЕ!** Будьте осторожны с зажженными сигаретами, открытым огнем и другими источниками сильного тепла – электрическими обогревателями, газовыми печами и т.д., близко расположенными к детской кроватке.

- 10.** Возможен легкий наклон основания детской кроватки путем регулировки 2 ножек на разной высоте. Фото 13.
- 11.** Наклон детской кроватки допускается при максимальной разнице в высоте между двумя ножками в двух положениях! **ВНИМАНИЕ!** Голова ребенка всегда должна быть расположена с самой высокой стороны.
- 12.** **ВНИМАНИЕ!** НЕ использовать детскую кроватку, если какая-нибудь часть отсутствует, повреждена или сломана. При необходимости свяжитесь с ООО «Дидис» касательно запасных частей и инструкций! НЕ заменяйте части!
- 13.** Изделие готово к использованию только тогда, когда механизмы блокировки включены. Убедитесь, что они хорошо зафиксированы перед применением!
- 14.** Когда ребенок находится без присмотра в изделии в конфигурации «кроватка», убедитесь, что регулируемый бортик всегда поднят и молнии до конца застегнуты!
- 15.** Не использовать детскую кроватку без рамки!
- 16.** Сборка, раскладывание и складывание изделия производится ТОЛЬКО взрослым!
- 17.** НЕ допускать присутствия детей младше 3 лет, не собрав изделие полностью, во избежание доступа к мелким и разобраным частям!
- 18.** Любую пластиковую упаковку нужно снять, уничтожить или хранить вдали от детей во избежание риска удушья.
- 19.** Не подвергайте изделие воздействию прямого солнечного света в течение длительного периода времени и экстремальных температур, т.к. это может привести к изменению цвета или повреждению подвергнутых частей. После длительного воздействия высоких температур на изделие, подождите несколько минут перед тем, как поместить в него ребенка.
- 20.** Не настраивайте изделие и не перемещайте, когда ребенок находится внутри!
- 21.** Не помещайте в изделие более одного ребенка одновременно.
- 22.** Храните изделие в месте, недоступном для детей, когда оно не используется.
- 23.** Убедитесь, что ножки детской кроватки полностью вытянуты, когда она используется самостоятельно.
- 24.** НЕ используйте кроватку, присоединенную к родительской кровати, если какая-нибудь часть отсутствует, повреждена или сломана. При необходимости свяжитесь с ООО «Дидис» касательно запасных частей и инструкций! НЕ заменяйте части!
- 25.** Не используйте детскую кроватку, если высота Вашей кровати составляет менее 50 см или более 64 см от уровня пола. Фото 17
- 26.** Использовать изделие разрешается только с кроватями и/или матрасом с прямыми стенками! Использование изделия с круглыми кроватями и/или матрасом, водными кроватями, или надувными матрасами и т.д. НЕ РАЗРЕШЕНО!
- 27.** При использовании изделия в функции «Крепление к родительской кровати» оно всегда должно быть установлено на длинной стороне доступа к кровати. НЕ прикреплять изделие со стороны изголовья или днища кровати! Не использовать функцию детской кроватки, если ребенок может сидеть в кроватке или карабкаться
- 28.** **ВАЖНО ДЛЯ БЕЗОПАСНОСТИ ВАШЕГО РЕБЕНКА!** Функция «Крепление к родительской кровати» применима ТОЛЬКО для типа кроватей, отвечающих на все указанные выше и в данном пункте условия! Более того, боковая опора кроватки всегда должна устанавливаться рядом с матрасом родителей, а матрас всегда должен быть выровнен с высотой боковой опоры для ограничения кроватки. Фото 18, 19. Кроме этого, детская кроватка должна быть хорошо прикреплена к конструкции родительской кровати или к опоре матраса (основанию или рамке матраса).
- 29.** Кроватки, прикрепленные к родительской кровати, никогда не должны использоваться в наклонном положении. При использовании этой функции обе ножки всегда должны быть отрегулированы на одной и той же высоте!
- 30.** **ВНИМАНИЕ!** Когда используется функция изделия «Крепление к родительской кровати», в целях предотвращения опасности удушья в результате застревания, кроватка должна быть правильно прикреплена к родительской кровати при помощи системы крепления.
- 31.** Система крепления предоставляется с кроваткой. Не используйте другую систему крепления.
- 32.** Никогда не должно быть промежутка между нижней стороной кроватки, присоединенной к родительской кровати, и матрасом родительской кровати.
- 33.** Всегда проверяйте систему крепления перед каждым использованием!
- 34.** Проверяйте фиксацию системы крепления перед каждым использованием, вытянув кроватку, присоединенную к родительской кровати, в боковом направлении от нее.
- 35.** Если имеется промежуток между кроваткой, присоединенной к родительской кровати, и кроватью родителей, НЕ использовать изделие.

36. Не заполняйте промежутки подушками, одеялами или иными предметами. Это может вызвать риск удушья.
37. Проверьте и убедитесь, что детская кроватка в режиме совместного сна не мешает родительской кровати.
38. Во время использования убедитесь, что простыни, одеяла родителей не падают и не покрывают внутренность детской кроватки.
39. Изделие следует использовать только после того, когда оно надежно прикреплено к кровати для взрослого, или когда съемный бортик заблокирован в самом верхнем положении, чтобы избежать риска падения ребенка.
- ОПАСНОСТЬ!** – Когда кроватка, присоединенная к родительской кровати, не прикреплена к ней, необходимо, чтобы все ее бортики были установлены на свои места и/или в самом высоком положении. Всегда поднимайте до конца подвижный бортик, когда кроватка не прикреплена к родительской кровати.
40. **ВНИМАНИЕ** – Во избежание опасности защемления шеи ребенка верхним рельсом со стороны, прилегающей к родительской кровати, верхний рельс не должен быть выше матраса родительской кровати. Фото 18.
41. **ВНИМАНИЕ** – Во избежание риска удушья ребенка, система крепления к родительской кровати всегда должна храниться вдали от детской кроватки и за ее пределами.
42. Матрас родительской кровати должен быть подравненным или превышать высоту подвижного бортика в самом низком положении.
43. Матрас родительской кровати всегда должен быть выше, чем бортик кроватки. Если он ниже, то воспользуйтесь системой регулировки, чтобы убедиться, что высота является корректной с обеих сторон.
44. Перед каждым применением всегда проверяйте, имеется ли промежуток между матрасом родительской кровати и стенкой детской кроватки. Потяните и затяните систему крепления до восстановления разрешенного положения.
45. Всегда, когда боковая стенка опущена, проверяйте изменилось ли соответствующее положение матраса родителей!
46. Если боковая стенка кроватки опущена, ее можно использовать только в том случае, когда она прикреплена к родительской кровати.
47. Используйте кроватку с опущенной стенкой только при применении функции «Крепление к родительской кровати».
48. Хранить вдали от огня.
49. Изображения на титульной странице и внутри руководства являются ориентировочными и могут отличаться от реального изделия.

EN 1130:2019/AC:2020 EN 16890:2017+A1:2021

СБОРКА ДЕТСКОЙ КРОВАТКИ

1. Выньте кроватку из чехла (13).
2. Установите четыре колеса (11) на ножки (9) и вставьте нижнюю опорную трубку (10) в отверстия между двумя ножками, убедитесь, что она хорошо закреплена. (Фото 1). Разверните основную алюминиевую рамку (7) и прикрепите ее к отверстиям для ножек. (Фото 2 и 3).
3. Установите обивку (1) на рамку (Фото 4) и после этого пристегните молнией.
4. Пропустите переднюю соединительную трубку (8) через верхнее отверстие обивки (фото 5) так, чтобы кнопки разблокировки были направлены к вам. Установите переднюю соединительную трубку на рамку и убедитесь, что она хорошо прикреплена и слышен щелчок. (Фото 6). Застегните молнии с двух сторон перегородки.
5. Установите твердое основание (6) в кроватку.
6. Вставьте обе трубки второго уровня (5) в отверстия второго уровня (4), после чего пристегните при помощи молнии с внутренней стороны обивки. (Фото 7)
7. Разместите матрас на втором уровне (фото 8), после этого сборка кроватки завершена.

ЭКСПЛУАТАЦИЯ

1. Регулировка высоты. Высоту можно отрегулировать в 5 положениях. Одновременно нажмите и удерживайте обе кнопки в верхней части рамки (Фото 9) и отрегулируйте высоту. Отпустите кнопки в избранном положении и убедитесь, что корпус хорошо зафиксирован.
2. Антирефлюксная функция (против застревания предмета, попавшего в дыхательные пути ребенка) – детскую кроватку можно наклонить с разницей максимум 2 позиции в высоте (Фото 13). **ВНИМАНИЕ!** Голова ребенка всегда должна находиться на более высокой стороне! **ВНИМАНИЕ!** Антирефлюксная функция может быть применена только и единственно, когда кроватка используется самостоятельно. НЕ использовать данную функцию, когда кроватка прикреплена к кровати для взрослых!
3. Крепление кроватки к кровати для взрослых – Снимите перегородку, расстегнув молнии с двух сторон, переместите обе кнопки на передней соединительной трубке, следуя стрелкам на них. (Фото 10). После этого перегородка сворачивается вниз и пристегивается к резиновым отверстиям обивки. (Фото 11/12). Пристегните оба ремня безопасности к обивке детской кроватки и пропустите их под матрас на кровати для взрослых, надежно закрепив крючки для захвата к основанию кроватки. (Фото 14) Вытяните ремни, чтобы отрегулировать длину. Телескопические ножки в основании должны обеспечивать плотное прикосновение детской кроватки к кровати для взрослых. (Фото 15)
ВНИМАНИЕ! По причине возникновения риска удущья отрегулируйте высоту кроватки так, чтобы край кровати для взрослых находился над краем детской кроватки на максимальной высоте не более 2 см. (Фото 18)
ВНИМАНИЕ! По причине возникновения риска падения НЕ должно быть промежутка между нижней стороной изделия и матрасом на кровати для взрослых! (Фото 19)
4. Колеса кроватки оснащены тормозным устройством, которое срабатывает при нажатии вниз, а при поднятии вверх освобождается. (Фото 16)
5. Антимоскитная функция – установите зажимы антимоскитной сетки на предохранительную соединительную трубку и противоположную трубку, после этого разверните ее. (Фото 20/21)
6. Чтобы использовать детскую кроватку в качестве манежа, отстегните второй уровень от обивки и, регулируя, опустите на самый нижний уровень. Пристегните днище к нижней опорной трубке (10), чтобы ножки могли встать на землю. После этого положите матрас.

РАЗБОРКА ДЕТСКОЙ КРОВАТКИ

1. Выньте матрас, отстегните второй уровень и выньте твердое основание, после этого освободите ремни крепления от обивки кроватки.
2. Снимите переднюю соединительную трубку, нажав одновременно на кнопки с двух сторон (Фото 10).
3. Снимите обивку с рамки кроватки, снимите ножки (9) и сложите трубки рамки по направлению друг к другу (7).
4. Снимите нижнюю опорную трубку (10).
5. Положите кроватку в чехол.

ИГРОВОЙ МАНЕЖ

ВАЖНО: ПРОЧИТАТЬ ВНИМАТЕЛЬНО И СОХРАНИТЬ ДЛЯ ДАЛЬНЕЙШЕГО ИСПОЛЬЗОВАНИЯ!

ВНИМАНИЯ

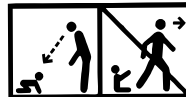

1. **ВНИМАНИЕ!** Не устанавливайте игровой манеж рядом с открытым огнем или другим источником тепла!
2. **ВНИМАНИЕ!** Не используйте игровой манеж без каркаса!
3. **ВНИМАНИЕ!** Убедитесь, что манеж полностью выпрямлен и все механизмы блокировки находятся в рабочем состоянии, перед тем как поместить ребенка в манеж!

ТРЕБОВАНИЯ БЕЗОПАСНОСТИ

1. Максимальный возраст ребенка, для которого предназначен игровой манеж, составляет 36 месяцев. Вес в манеже не должен превышать 15 кг.
 2. Не оставлять в манеже ничего, что может использоваться в качестве подставки для ног или создать риск удушья!
 3. Все элементы сборки должны быть правильно затянуты, проверять их регулярно, при необходимости отрегулировать.
 4. Не использовать манеж, если какая-либо его часть сломана, порвана или отсутствует, использовать только запасные части, одобренные производителем!
 5. Не использовать аксессуар, не одобренные производителем!
 6. Механизмы блокировки необходимо проверять перед каждым использованием, чтобы убедиться, что они работают правильно.
 7. НЕ ИСПОЛЬЗОВАТЬ в манеже более одного матраса.
- ВНИМАНИЕ:** Использовать только матрас, входящий в комплект поставки манежа, не устанавливая на него дополнительный матрас, так как это может вызвать риск удушья.
8. Во избежание риска падения не использовать манеж, когда ребенок может самостоятельно выпрыгнуть из манежа.
 9. **БОКОВОЕ ОТВЕРСТИЕ НА МОЛНИИ:**
Молния отверстия должна быть всегда полностью закрыта. Открывать ее только тогда, когда ребенок может сидеть сам без посторонней помощи и **ВСЕГДА ПОД ПОСТОЯННЫМ ПРИСМОТРОМ ВЗРОСЛЫХ.**
- ВНИМАНИЕ!** Использовать манеж согласно данным инструкциям!
EN 12227:2010

Рис. 1

ЧАСТИ

1. Обивка	- 1 шт.	7. Рамка	- 1 шт.
2. Антимоскитная сетка	- 1 шт.	8. Передняя соединительная трубка	- 1 шт.
3. Матрас	- 1 шт.	9. Ножки	- 2 шт.
4. Второй уровень	- 1 шт.	10. Нижняя опорная трубка	- 1 шт.
5. Трубки второго уровня	- 2 шт.	11. Колеса	- 4 шт.
6. Твердое основание	- 1 шт.	12. Ремень для крепления	- 2 шт.
		13. Чехол для переноски	- 1 шт.

УХОД И ОБСЛУЖИВАНИЕ

ВНИМАНИЕ! Если используете манеж на улице, почистите попавшую на ножках пыль, а также и по остальным элементам, поскольку попавшая в механизм застёжек пыль может привести к серьезным повреждениям. В некоторых климатических условиях части могут покрыться плесенью. Чтобы предотвратить это, не складывайте и не храните изделие, если оно влажное или мокрое. Всегда храните изделие в хорошо проветриваемом месте. Регулярно проверяйте части на наличие ослабленных винтов, гаек и других крепежных элементов, при необходимости затяните их.

Очистка. При необходимости, используйте нейтральное мыло и прохладную воду. Стирка сумки осуществляется вручную мылом в теплой воде; ее нельзя гладить. Не используйте отбеливатель. Для стирки тканей внимательно соблюдать указания на этикетке. Для чистки не применять растворители, абразивные средства или агрессивные препараты.

ВНИМАНИЕ! Не оставляйте в манеже объемистые предметы, которые могут помочь ребенку перебраться через ограждающие сетки. Не ставьте манеж в непосредственной близости к отопительным приборам, поскольку это повреждает пластмассовые и текстильные элементы.

ВНИМАНИЕ! Для правильной эксплуатации и для сохранения вашего манежа, прочитайте настоящую инструкцию и соблюдайте ее строго!

Использованные материалы: Конструкция: алюминий, сталь; текстильная часть: 100% полиэстер с наполнителем из силиконового пуха; днище: MDF; пластиковые части: PP, PA, POM, TPR.

KINDERBEDJE

LEES DE INSTRUCTIES GOED DOOR EN BEWAAR DEZE HANDLEIDING VOOR TOEKOMSTIG GEBRUIK!

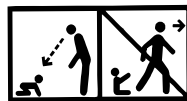

NL

AANDACHT

- 1.AANDACHT! LAAT HET KIND NOOIT ZONDER TOEZICHT ACHTER!**
- 2.AANDACHT! Gebruik dit product niet zonder eerst de gebruiksaanwijzing te hebben gelezen!**
- 3.AANDACHT! Zodra een kind kan zitten, knielen of zelf kan staan, mag het product niet meer voor dit kind gebruikt worden!**
- 4.AANDACHT! Het plaatsen van andere voorwerpen in het product kan verstikking veroorzaken.**
- 5.AANDACHT! PLAATS GEEN ANDERE OBJECTEN (bijv. SPEELGOED, KUSSENS, ENZ.) IN DE WIEG!**
- 6.AANDACHT! Plaats het product niet in de buurt van een ander product dat verstikkingsgevaar of verstikkingsgevaar kan opleveren, bijv. dassen, koorden voor jaloezieën/gordijnen, enz.**
- 7.AANDACHT! Gebruik niet meer dan één matras in het product.**
- 8.AANDACHT! Gebruik alleen de matras die bij dit kinderbedje wordt verkocht, voeg er geen tweede matras aan toe, verstikkingsgevaar.**

VEILIGHEIDSVORSCHRIFTEN

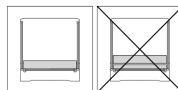

1. Geschikt voor kinderen van leeftijd tussen 0 en 6 maanden en met maximaal gewicht van 9 kg.
2. Het product moet op een vlakke vloer worden geplaatst!
3. Laat kleine kinderen nooit zonder toezicht in de buurt van het product spelen!
4. De wieg moet op een vaste plaats worden vergrendeld als u kind zonder toezicht achterlaat!
5. Alle bevestigingen moeten altijd stevig worden vastgedraaid en er moet voor worden gezorgd dat er geen losse schroeven of hulpstukken zijn waar het kind delen van zijn lichaam of kleding aan kan komen vast te zitten (bijv. veters, linten, fopspeenkettingen), of die verstikkingsgevaar kunnen veroorzaken!
Controleer regelmatig om er zeker van te zijn dat er geen losse, defecte of ontbrekende onderdelen zijn.
6. De maximale dikte van de matras is 3 cm.
7. Gebruik geen andere matras dan de matras die bij het product is geleverd en door de fabrikant is goedgekeurd.
8. De maximale binnenmaat van de wieg waarvoor de matras bedoeld is, is 870/510 mm. De lengte en breedte moeten zodanig zijn dat de maximale afstand tussen de matras en de zijpanelen en randen van het bedje niet groter is dan 30 mm.
9. **WAARSCHUWING!** Pas op voor het gevaar van aangestoken sigaretten, open vuur en andere sterke hittebronnen zoals elektrische kachels met gloeidraden, gaskachels, enz. in de directe omgeving van het kinderbedje.
10. Het is mogelijk om de onderkant van de wieg lichtjes te kantelen door 2 poten op verschillende hoogtes te verstellen. Afbeelding 13.
11. Het kantelen van de wieg is toegestaan met een maximaal hoogteverschil tussen de twee poten vanuit twee posities!
AANDACHT! Het hoofd van het kind moet altijd aan de hoogste zijde worden gepositioneerd.
12. **AANDACHT!** Gebruik de wieg NIET in geval van ontbrekende, beschadigde of defecte onderdelen. Neem indien nodig contact op met Didis OOD voor reserveonderdelen en instructies. Vervang GEEN onderdelen!
13. Het product is pas klaar voor gebruik wanneer de vergrendelingsmechanismen zijn geactiveerd. Zorg ervoor dat ze goed vast zitten voordat u het product gebruikt!
14. Als het kind zich zonder toezicht in het product bevindt, terwijl het in een wieg-configuratie is ingesteld, zorg er dan voor dat de vallende zijkant altijd omhoog staat en dat de ritzen volledig vast zitten!
15. Gebruik de wieg niet zonder het frame!

16. Het monteren, het uitvouwen en het vouwen van het product dient ALLEEN door een volwassene te worden uitgevoerd!
17. Kinderen jonger dan 3 jaar mogen er niet bij zijn voordat het product volledig in elkaar is gezet om te voorkomen dat ze in aanraking met kleine en gedemonteerde onderdelen komen!
18. Alle plastic verpakkingen moeten worden verwijderd, vernietigd of uit de buurt van kinderen worden gehouden om verstikkingsgevaar te voorkomen.
19. Het product mag niet langdurig aan direct zonlicht en extreme temperaturen worden blootgesteld, dit kan verkleuring of schade aan de blootgestelde onderdelen veroorzaken. Wacht na langdurige blootstelling aan hoge temperaturen een paar minuten voordat u uw kind erin plaatst.
20. Wijzig de instellingen van het product niet en verplaats het niet als het kind erin zit!
21. Plaats nooit meer dan één kind tegelijk in het product.
22. Houd het product buiten het bereik van kinderen wanneer het niet in gebruik is.
23. Zorg ervoor dat de poten van de wieg volledig zijn uitgeschoven als u ze als een losstaande wieg gebruikt.
24. Bevestig de wieg NIET aan het ouderlijke bed in geval van ontbrekende, beschadigde of defecte onderdelen. Neem indien nodig contact op met Didis OOD voor reserveonderdelen en instructies. Vervang GEEN onderdelen!
25. Gebruik de wieg niet indien de hoogte van uw bed minder is dan 50 cm of indien het bed op meer dan 64 cm van de vloer is. Afbeelding 17.
26. Het gebruik van het product is enkel toegestaan met bedden en/of matrassen met rechte zijkanten! Het gebruik van het product met ronde bedden en/of matrassen, waterbedden of opblaasbare matrassen etc. is NIET TOEGESTAAN!
27. WAARSCHUWING! Wanneer het product in de functie "Bevestiging aan het ouderbed" wordt gebruikt, moet het altijd aan de lange zijde van de toegang tot het bed worden gemonteerd. Bevestig het product NIET aan het hoofdeinde of aan de onderkant van het bed! Gebruik de wiegfunctie niet meer zodra de baby in het bed kan gaan zitten of kan klimmen.
28. BELANGRIJKE INFORMATIE VOOR DE VEILIGHEID VAN UW KIND! De instelling "Bevestiging aan het ouderlijke bed" is ALLEEN van toepassing op het type bedden die voldoen aan alle voorwaarden hierboven en aan de voorwaarden van deze paragraaf! In het bijzonder moet de zijsteun van de wieg altijd dicht bij de matras van de ouders worden geplaatst en de matras moet altijd worden uitgelijnd met de hoogte van de zijsteun om de wieg te beperken. Afbeelding 18,19. Daarnaast moet de wieg stevig worden vastgemaakt aan de structuur van het ouderlijke bed of aan de matrasbodem (onderstel of matrasbodem).
29. De wiegjes die aan het ouderlijke bed worden bevestigd, mogen nooit schuin worden gebruikt. Bij deze functie moeten beide poten altijd op dezelfde hoogte worden ingesteld!
30. AANDACHT! Om verstikkingsgevaar te voorkomen, moet het wiegje dat middels de functie "Bevestiging aan het ouderlijke bed" aan het ouderlijke bed wordt bevestigd, op een correcte manier met behulp van het beveiligingssysteem aan het ouderlijke bed worden vastgemaakt.
31. Het bevestigingssysteem wordt met het wiegje meegeleverd. Gebruik geen ander bevestigingssysteem.
32. Er mag nooit een opening zijn tussen de onderkant van de wieg, die is verbonden met het ouderlijke bed, en de matras van het ouderlijke bed
33. Controleer het bevestigingssysteem voor elk gebruik!
34. Controleer voor elk gebruik of het systeem goed is bevestigd door het wiegje van het ouderlijke bed te trekken.
35. Gebruik het product niet als u een opening tussen het wiegje en het ouderlijke bed vaststelt.
36. Vul de openingen niet met kussens, dekens en andere voorwerpen. Dit kan verstikkingsgevaar opleveren.
37. Controleer of het bevestigde wiegje de slaap van de ouders niet stoort.
38. Zorg ervoor dat tijdens het gebruik van het wiegje de lakens en de dekens van het ouderlijke bed de binnenkant van het wiegje niet bedekken.
39. Het product mag alleen worden gebruikt nadat het stevig is vastgemaakt aan het volwassenenbed of wanneer de verwijderbare zijplaat in de bovenste positie is vergrendeld om het valrisico voor het kind te voorkomen.
- GEVAAR! - Als het wiegje niet aan het ouderlijke bed is bevestigd, moeten alle zijkanten op hun plaats worden gemonteerd en/of op hun hoogste posities worden vergrendeld. Zorg ervoor dat de vallende zijkant altijd op de hoogste positie is vergrendeld als de wieg niet aan het ouderlijke bed is bevestigd.**
40. AANDACHT – om te voorkomen dat de nek van het kind tussen de bovenste rail van de zijkant, die aan het ouderlijke bed is bevestigd, komt vast te zitten, moet de bovenste rail niet hoger liggen dan de matras van het ouderlijke bed. Afbeelding 18.
41. AANDACHT – om verwurgingsgevaar te voorkomen moet het bevestigingssysteem altijd buiten en uit de buurt van het wiegje worden gehouden.
42. De matras van ouderlijke bed moet worden uitgelijnd met of boven de hoogte van de vallende zijkant in zijn laagste positie.
43. De matras van het ouderlijke bed moet altijd hoger liggen dan de zijkant van de wieg. Indien dit niet het geval is, gebruik het regelsysteem om te verzekeren dat de hoogte aan beide zijden correct is.

44. Controleer voor elk gebruik of er geen ruimte is tussen de matras van het ouderlijke bed en de zijkant van de wieg. Trek aan het bevestigingssysteem en draai het vast totdat de toegestane toestand is bereikt.
45. Als de zijkant open is, controleer altijd of de betreffende positie van de matras van het ouderlijke bed niet gewijzigd is.
46. Als de zijkant open is mag het wiegje slechts worden gebruikt mits het aan het ouderlijke bed is bevestigd.
47. Als de zijkant open is, mag het wiegje slechts worden gebruikt in de instelling "Bevestiging aan het ouderlijke bed".
48. Hou uit de buurt van vuur.
49. De afbeeldingen op de voorpagina en verder in de instructies zijn louter ter illustratie en kunnen afwijken van het werkelijke product.
- EN 1130:2019/AC:2020 en EN 16890:2017+A1:2021**

MONTAGE VAN HET KINDERBEDJE

1. Haal het bedje uit de tas (13).
2. Monteer de vier wielen (11) aan de poten (9) en plaats de onderste steunbuis (10) in de openingen tussen de twee poten en zorg ervoor dat deze stevig vastzit. (Afbeelding 1). Vouw het aluminium hoofdframe (7) open en bevestig het aan de voetopeningen. (Afbeeldingen 2 en 3).
3. Plaats de bekleding (1) op het frame (afbeelding 4) en sluit die daarna met de rits.
4. Steek de voorste verbindingbuis (8) door de bovenste opening van de bekleding (Afbeelding 5) zodat de ontgrendelingsknoppen naar u gericht zijn. Monteer de voorste verbindingbuis aan het frame en zorg ervoor dat deze stevig vastzit en dat u een "klik" hoort. (Afbeelding 6). Trek de ritsen aan beide zijden van het net vast.
5. Plaats de harde bodem (6) in het bed.
6. Schuif de twee buizen van het tweede niveau (5) naar de openingen van het tweede niveau (4) en maak deze vervolgens met de ritsluiting aan de binnenkant van de bekleding vast. (Afbeelding 7)
7. Leg de matras op het tweede niveau (foto 8), waarna de installatie van het bedje is voltooid.

GEBRUIK

1. Hoogteaanpassing. De hoogte kan in 5 standen worden aangepast. Druk tegelijkertijd op de twee knoppen aan de bovenkant van het frame (Afbeelding 9) en hou die vast, en pas dan de hoogte aan. Laat de knoppen los in de gekozen stand en zorg ervoor dat de mand stevig vastzit.
2. Antireflux-functie (tegen verstikking van het kind) – het kinderbedje kan worden gekanteld met een maximaal verschil van 2 hoogtestanden (Afbeelding 13). **WAARSCHUWING!** Het hoofd van het kind moet altijd aan de hogere kant worden gelegd! **WAARSCHUWING!** De antirefluxfunctie kan alleen worden gebruikt wanneer het kinderbedje als alleenstaand bed wordt gebruikt. U mag deze functie NIET gebruiken wanneer het kinderbedje aan het volwassenenbed is bevestigd!
3. Bevestiging van de box aan het volwassenenbed - Verwijder de afscheiding door de ritsen aan beide kanten los te trekken en schuif de twee knopen op de voorste verbindingbuis, de pijlen erop volgend. (Afbeelding 10). Vervolgens wordt de afscheiding naar beneden gerold en aan de elastieke openingen van de bekleding vastgemaakt (Afbeelding 11/12). Maak de twee veiligheidsgordels aan de bekleding van het kinderbedje vast en haal ze onder de matras van het volwassenenbed, waarbij u de grijphaken stevig vastzet aan de basis van het bed (Afbeelding 14). Trek aan de gordels om de lengte aan te passen. De telescopische poten aan de basis moeten ervoor zorgen dat het kinderbedje in nauw contact staat met het volwassenenbed. (Afbeelding 15)
WAARSCHUWING! Pas vanwege verstikkingsgevaar de hoogte van het kinderbedje zo aan dat de rand van het volwassenenbed zich niet hoger dan 2 cm boven de rand van het kinderbedje bevindt (Afbeelding 18).
WAARSCHUWING! Vanwege valrisico mag er GEEN ruimte zijn tussen de onderkant van het product en de matras op het volwassenenbed!!! (Afbeelding 19)
4. De wielen van het bedje zijn uitgerust met een remmechanisme, die wordt geactiveerd wanneer deze naar beneden is ingedrukt en wordt losgelaten wanneer deze wordt opgetild. (Afbeelding 16)
5. Klamboe-optie - bevestig de klamboe-klemmen aan de beschermende verbindingbuis en de tegenoverliggende buis, en vouw deze vervolgens uit. (Afbeeldingen 20/21)
6. Om het kinderbedje als een box te gebruiken, maak het tweede niveau van de bekleding los en laat de bodem tot op de laagste stand zakken. Bevestig de bodem aan de onderste steunbuis (10) zodat de poten onder op de grond kunnen stappen. Leg er dan de matras in.

DEMONTAGE VAN HET KINDERBEDJE

1. Haal de matras eruit, knoop het tweede niveau los en verwijder de harde basis, en maak vervolgens de bevestigingsriemen los van de bekleding van het bedje.
2. Verwijder de voorste verbindingbuis door de knoppen aan beide kanten tegelijkertijd in te drukken (Afbeelding 10).
3. Verwijder de bekleding van het frame van het bed, verwijder de poten (9) en buig de buizen van het frame naar elkaar toe (7).
4. Verwijder de onderste steunbuis (10)
5. Plaats het kinderbedje in de tas.

SPEELBOX

LEES DE INSTRUCTIES GOED DOOR EN BEWAAR DEZE HANDLEIDING VOOR TOEKOMSTIG GEBRUIK!

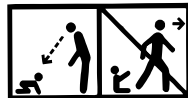

AANDACHT

- 1. WAARSCHUWING!** Plaats de box niet in de buurt van open vuur of een andere warmtebron!
- 2. WAARSCHUWING!** Gebruik de box niet om te spelen zonder de bodem!
- 3. WAARSCHUWING!** Zorg ervoor dat de box volledig rechtop staat en dat alle vergrendelingsmechanismen geactiveerd zijn voordat u uw kind in deze speelbox plaatst!

VEILIGHEIDSVOORSCHRIFTEN

1. De maximum leeftijd van het kind voor wie de speelbox is bedoeld is 36 maanden. Het gewicht in de box mag niet meer dan 15 kg zijn.
2. Laat niets in de box liggen dat als voetensteun kan worden gebruikt en dat kan leiden tot verslikking of verstikking!
3. Alle montage-elementen moeten altijd goed worden vastgedraaid, controleer ze regelmatig en stel indien nodig bij.
4. Gebruik de box niet als er een onderdeel van is gebroken, gescheurd of ontbreekt en gebruik alleen reserveonderdelen die door de fabrikant zijn goedgekeurd!
5. Accessoires die niet door de fabrikant zijn goedgekeurd, mogen niet worden gebruikt!
6. De vergrendelingsmechanismen moeten voor elk gebruik worden gecontroleerd om er zeker van te zijn dat ze op de juiste manier werken.
7. GEBRUIK NIET meer dan één matras in de box.

WAARSCHUWING: Gebruik alleen het matras dat bij deze speelbox is geleverd, plaats er geen extra matras op, dit kan verstikkingsgevaar opleveren.

8. Gebruik de box niet als de baby al in staat is alleen uit de box te springen, om valrisico te voorkomen.

9. ZIJOPENING MET RITS:

Houd de ritsluiting van de opening altijd volledig dicht. Open deze slechts wanneer de baby alleen zonder hulp kan zitten en **ALTIJD BIJ CONSTANTE TOEZICHT VAN EEN VOLWASSENEN.**

WAARSCHUWING! Gebruik de speelbox conform deze instructies!

EN 12227:2010

ONDERDELEN

Afbeelding 1

1. Bekleding	- 1 st.	7. Frame	- 1 st.
2. Klamboe	- 1 st.	8. Voorste verbindingsbuis	- 1 st.
3. Matras	- 1 st.	9. Poten	- 2 st.
4. Tweede niveau	- 1 st.	10. Onderste verbindingsbuis	- 1 st.
5. Buizen voor het tweede niveau	- 1 st.	11. Wielen	- 4 st.
6. Harde bodem	- 1 st.	12. Bevestigingsriem	- 2 st.
		13. Draagtas	- 1 st.

VERZORGING EN ONDERHOUD

WAARSCHUWING! Als u de box buitenshuis hebt gebruikt, reinig dan het aan de poten en aan de andere elementen vastgeplakte stof, omdat dit het slotmechanisme ernstig kan beschadigen. In sommige klimaatomstandigheden kunnen onderdelen door schimmel en meeldauw worden aangetast. Om dit te voorkomen, vouw of bewaar het product niet als het vochtig of nat is. Bewaar het product altijd op een goed geventileerde plaats. Controleer de onderdelen altijd regelmatig op losse schroeven, moeren en andere bevestigingselementen en draai ze indien nodig vast.

Schoonmaken. Gebruik zachte zeep en warm water indien nodig. Het wassen van de tas kan handmatig worden gedaan in warm water zonder die te strijken. Gebruik geen bleekmiddel. Volg zorgvuldig de instructies op het etiket voor het wassen van stoffen. Gebruik voor het reinigen geen oplosmiddelen, schuurmiddelen of bijtende producten.

WAARSCHUWING! Plaats geen volumineuze voorwerpen in de box die het kind zouden kunnen helpen over de scheidingsnetten te rollen. Plaats de box niet in de buurt van kachels, omdat dit de plastic en textielonderdelen zou kunnen beschadigen.

WAARSCHUWING! Lees deze gebruiksaanwijzing aandachtig door en volg deze zorgvuldig op voor een goede werking en opslag van uw box!

Gebruikte materialen: Constructie: aluminium, staal; textielgedeelte: 100% polyester met een vulling van siliconen dons; bodem: MDF; kunststof onderdelen: PP, PA, POM, TPR

Didis Ltd.

Bulgaria, Shumen, 6 Trakia-iztok Street
Phone: +359 54 850 830
e-mails: home.market@didis-ltd.com;
export@didis-ltd.com

Дидис ООД

България, Шумен, "Тракия-изток" 6
Тел. +359 54 850 830
e-mails: home.market@didis-ltd.com;
export@didis-ltd.com

Unic importator in Romania

DIDIS INTERNATIONAL
Strada Sfantul Pantelimon Nr.1
Oras Pantelimon, Judetul Ilfov
Phone: +40 21 211 65 60
Fax: +40 21 210 65 62
E-mail: office@didis.ro