

*Pleasant Relax*



electric swing

# PORTOFINO

age range: 0+ months

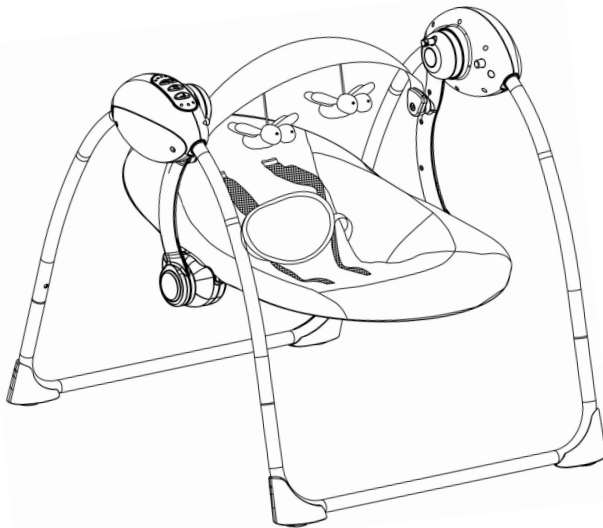

## MANUAL INSTRUCTION

designed in EU

V 1.3

[www.lorelli.eu](http://www.lorelli.eu)



find us on

# CONTENT / СЪДЪРЖАНИЕ

<b>EN</b>	Manual Instruction.....	8
<b>BG</b>	Инструкция за употреба.....	11
<b>RO</b>	Instrucțiuni de utilizare.....	14
<b>PL</b>	Instrukcja użytkownika.....	17
<b>FR</b>	Mode d'emploi .....	20
<b>IT</b>	Istruzione per l'uso.....	23
<b>GR</b>	ΟΔΗΓΙΕΣ ΧΡΗΣΗΣ ΚΑΡΕΚΛΑΣ.....	26
<b>MK</b>	Упатствата за употреба.....	29
<b>RU</b>	Инструкция по експлуатации.....	32
<b>SRB HR</b> <b>ME BIH</b>	Uputstvo za upotrebu.....	35
<b>TR</b>	Kullanım talimatı.....	38
<b>HU</b>	Használati utasítás.....	42
<b>AL</b>	Insruksion për përdorim.....	45



**BG-**Сканирайте QR кода, за да получите повече информация за продукта и инструкция за употреба на повече езици. Изтеглете приложението QR скенер на устройството си.

**EN-**Scan the QR code to get more product information and manual instruction in more languages. Download QR Scanner App onto your device.

**SRB/HR/ME/BIH**

Skenirajte QR kod kako bi ste dobili više informacija o proizvodu i uputstva za upotrebu na više jezika. Preuzmite aplikaciju QR Scanner na svoj uređaj.

**IT-**Scansiona il codice QR per ottenere maggiori informazioni sul prodotto e istruzioni manuali in più lingue. Scarica l'app QR Scanner sul tuo dispositivo.

**GR-**Σάρωση του κώδικα QR για περισσότερες πληροφορίες σχετικά με το προϊόν και οδηγίες χρήσης σε περισσότερες γλώσσες. Κατεβάστε την εφαρμογή QR Scanner στη συσκευή σας.

**FR-**Scannez le code QR pour obtenir plus d'informations sur le produit et le manuel d'utilisation (disponible en plusieurs langues). Téléchargez l'application QR Scanner sur votre appareil

**HU-A** QR-kód beszkennelésével bővebb információkhoz és összeszerelési útmutatóhoz juthat további nyelveken.

Amennyiben szükséges, töltsön le QR-kód olvasó alkalmazást a készülékére.

**RU-**Отсканируйте QR-код, чтобы получить больше информации о продукте и инструкции по эксплуатации на других языках. Загрузите приложение QR Scanner на свое устройство.

**DE-**Um weitere Produktinformationen sowie die Bedienungsanleitung in weiteren Sprachen zu erhalten, bitten wir Sie den QR-Code zu scannen. Bitte downloaden Sie die QR Scanner-App auf Ihr Handy oder Tablet.

**NL -**Scan de QR code voor meer productinformatie en de handleiding in meerdere talen. Download de QR scanner app op je apparaat om te scannen.

**RO-**Scanati codul QR pentru a obtine mai multe informatii despre produs si manualul de instructiuni in mai multe limbi. Descarcati aplicatia QR Scanner pe dispozitivul dvs.

**AL-**Skanoni kodin QR për të marrë më shumë informacion rreth produktit dhe për të hapur manualin në më shumë gjuhë. Shkarkoni aplikacionin QR Scanner në celularin tuaj.

**PL-**Zeskanuj kod QY, aby otrzymać więcej informacji, oraz instrukcję użytkowania w większej ilości języków. Pobierz aplikację skanera kodów QR na twoje urządzenie.

**MK-**Скенирај го QR кодот за да добиеш повеќе информации за производот и упатство за користење, на повеќе јазици. Симнете ја апликацијата QR Scanner App на вашиот уред.

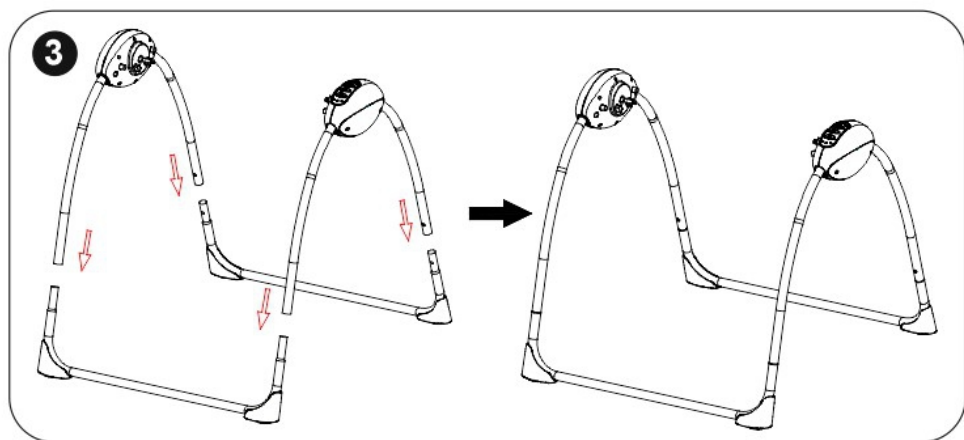
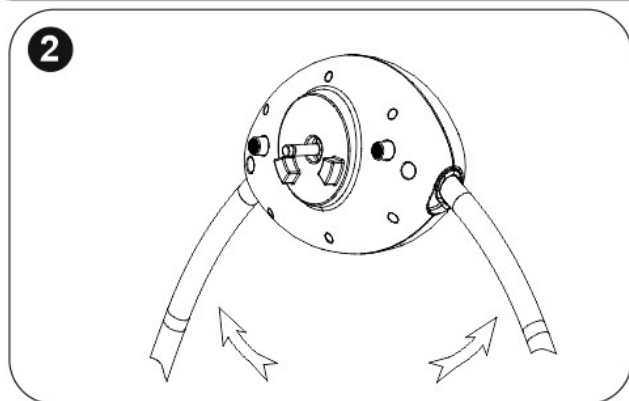
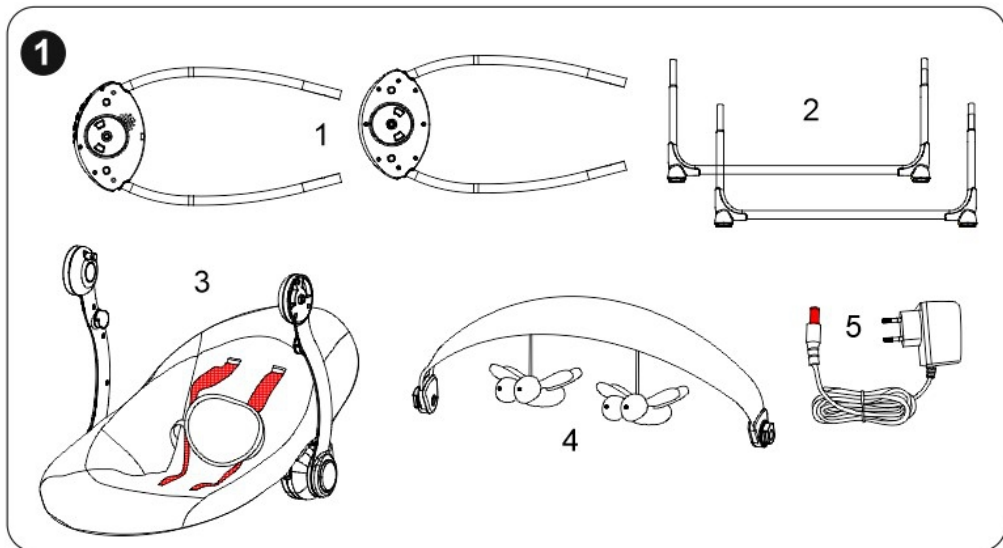

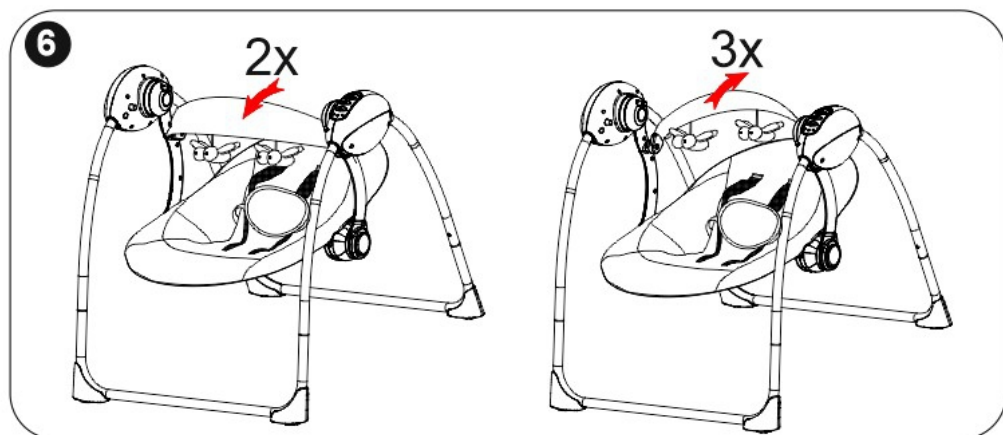
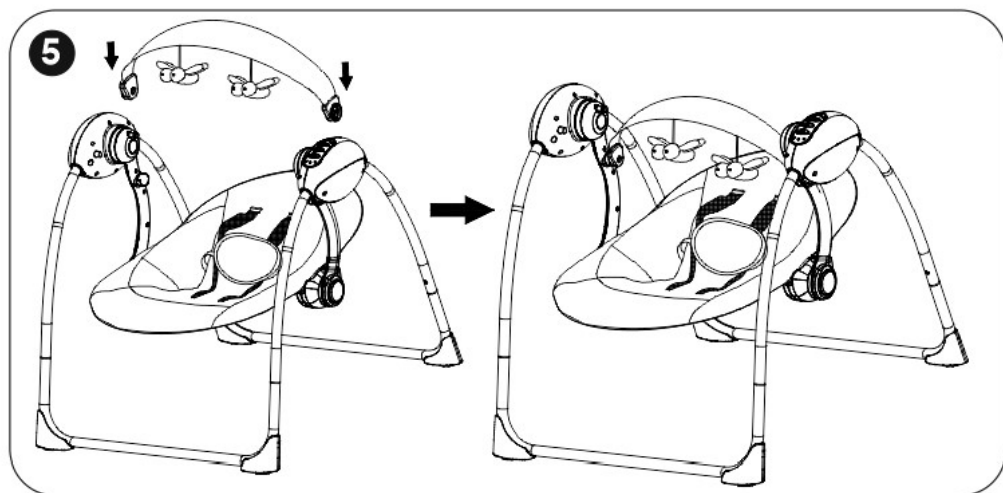
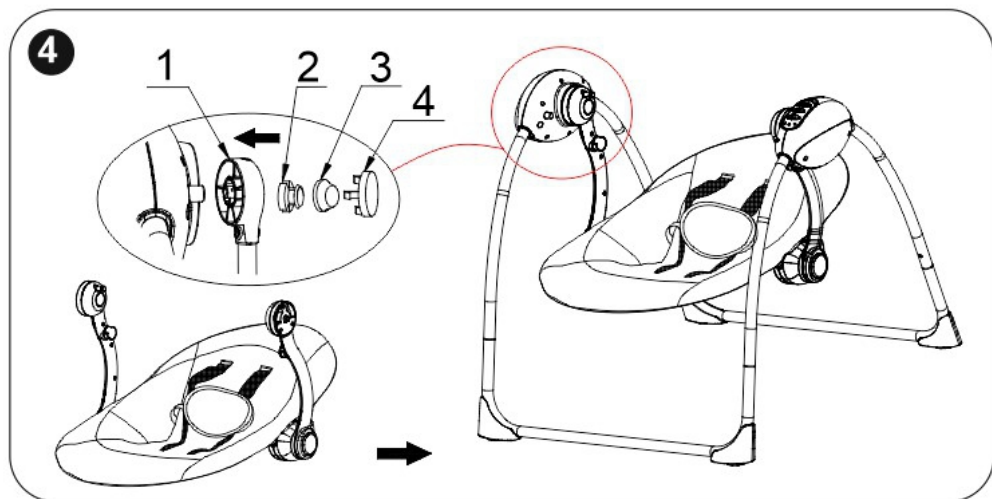

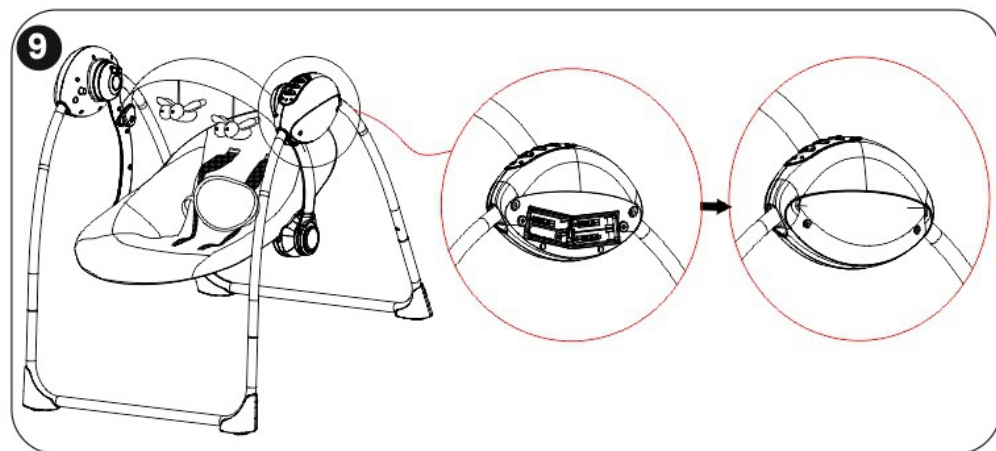
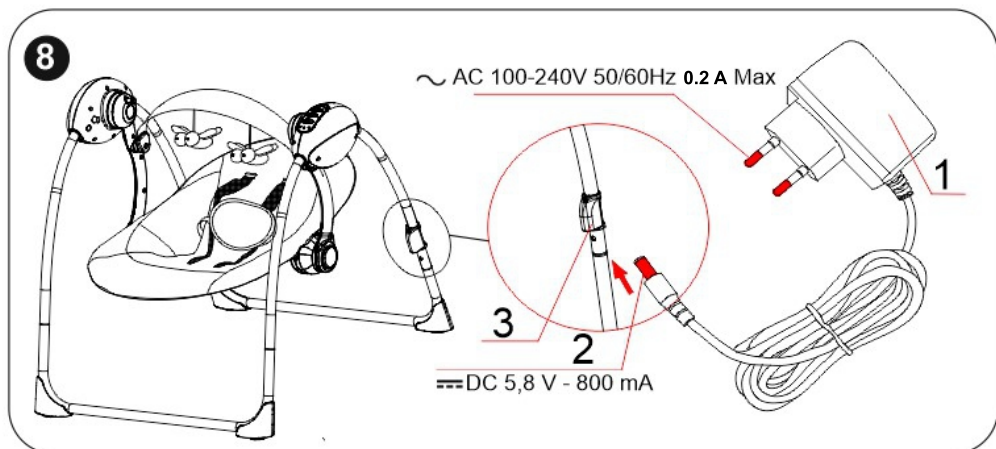
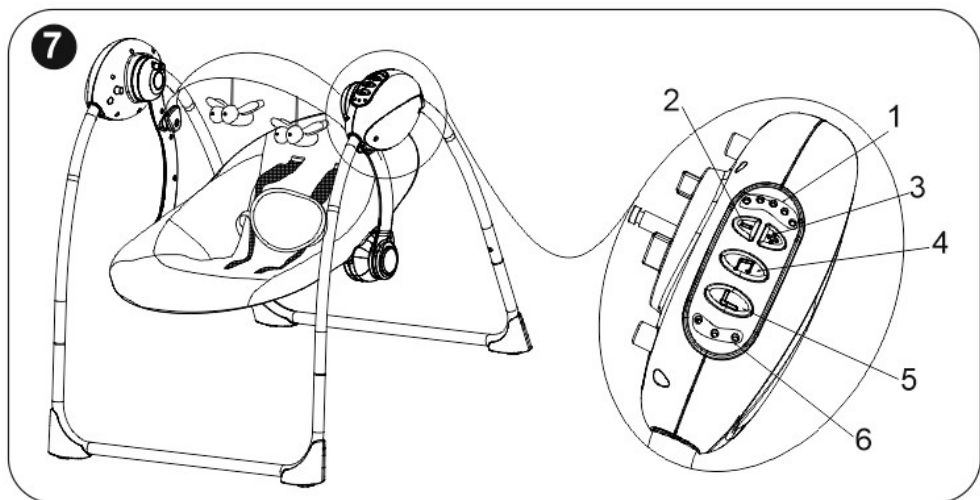

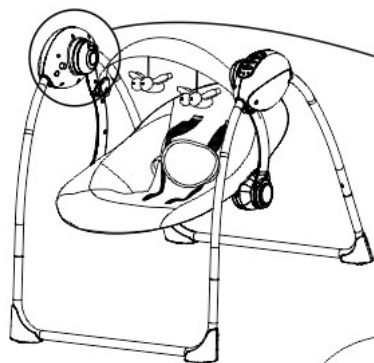
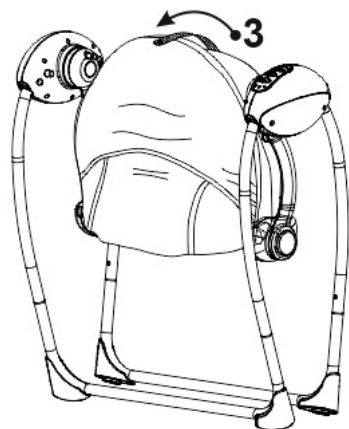
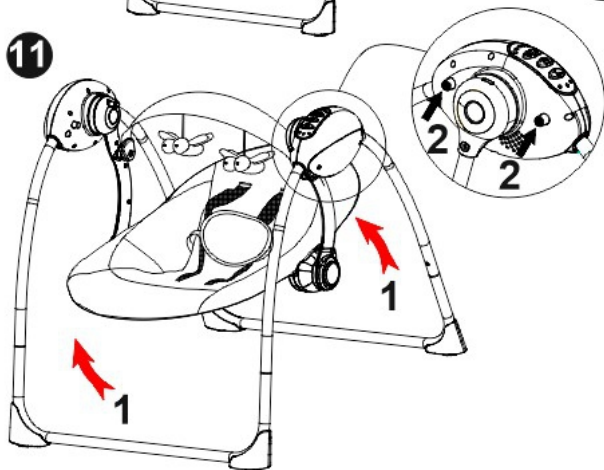
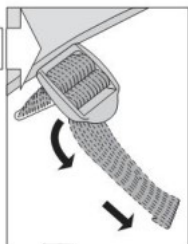
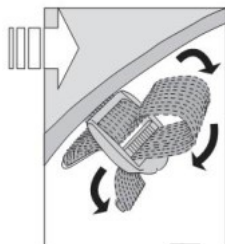
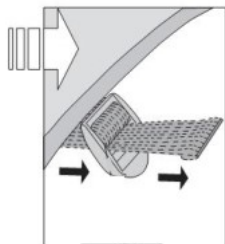
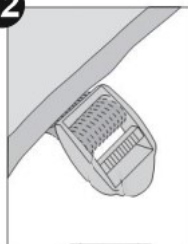
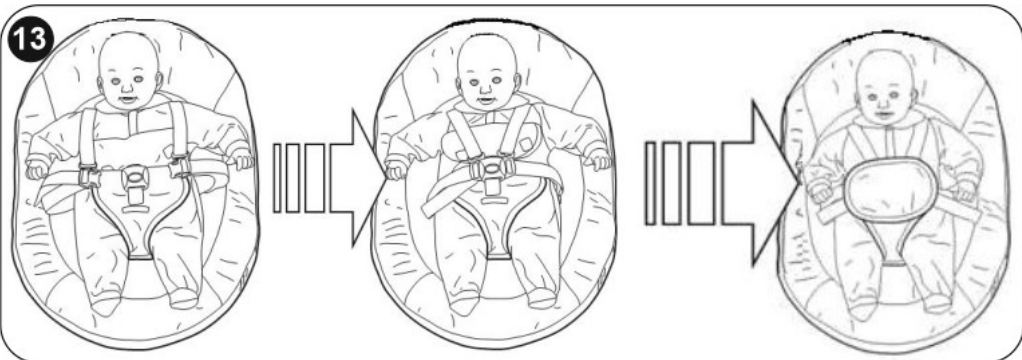
**10****11****12****13**

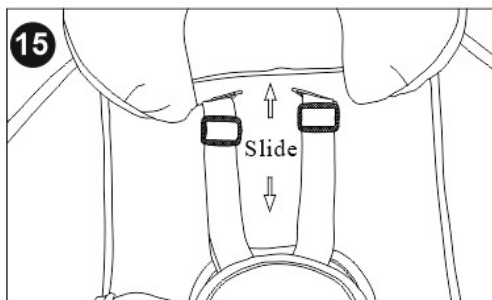
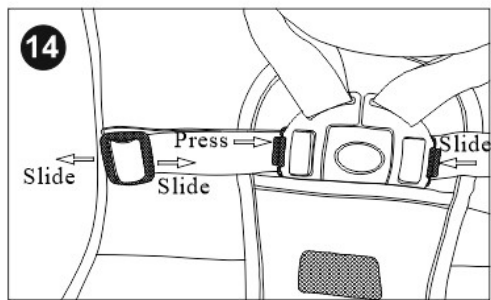

# IMPORTANT! READ CAREFULLY AND KEEP FOR FUTURE REFERENCE!

## SAFETY REQUIREMENTS

1. **WARNING!** This product is suitable for use by babies ranging from 0 to 6 months old with a maximal weight of 9 kg.
2. **WARNING!** Never leave the child unattended.
3. **WARNING!** Do not use this product once your child can sit up unaided or weighs more than 9 kg.
4. **WARNING!** This product is not intended for prolonged periods of sleeping.
5. **WARNING!** Never use this product on an elevated surface (e.g. a table).
6. **WARNING!** Always use the restraint system.
7. **WARNING!** To avoid injury ensure that children are kept away when unfolding and folding this product.
8. **WARNING!** Do not let children play with this product.
9. **WARNING!** Do not move or lift this product with the baby inside it.
10. **WARNING!** Toy bar is an additional article! Keep removed toy bar on a safety place! Never use the toy bar to carry the product!
11. **WARNING!** Never use on a soft surface (bed, sofa, cushion) since the product can tip over and cause suffocation in soft surfaces.
12. **WARNING!** This article does not replace a cot or a bed. Should your child need to sleep, then it should be placed in a suitable cot or bed.
13. **WARNING!** For domestic use only!
14. **WARNING!** Regularly check for loose parts! Make routine inspection, regularly maintain, clean and/or wash the article!
15. **WARNING!** Do not use this product if any components are broken or missing!
16. **WARNING!** Images on the title page and in the instruction manual are only illustrative and may differ from the real product.



**CAUTION:** This package contains small parts in its unassembled state!

- On adjusting the backrest you must be sure that the mechanism is well locked in the chosen position.
- Use the upright position only when child has developed enough upper body control to sit without leaning forward.
- Do not leave the article near a switched on fan, heat sources, sharp objects and water containers.
- Do not use accessories or replacement parts other than those approved by the manufacturer.
- Adult assembly is required.
- Product features and decorations may vary from photographs.

EN 16232:2013 + A1:2018 , EN 62115, EN 71



## PARTS

### Picture 1

1. Vertical bases - 2pcs. left and right
2. Feet tube - 2pcs.
3. Seat - 1pcs
4. Toy bar - 1pcs.
5. Adapter - 1pcs.

## ASSEMBLING

### WARNING ! It should be installed by adult.

1. Open the supporting arm of the vertical bases as shown in Picture 2
2. Insert the vertical bases into the feet tube until you hear a click. Picture 3
3. Place the seat suspension tubes on the axes of the vertical bases. Picture 4.1. Place the fasteners in the sequence 2; 3; 4.
4. Install the toy bar as is shown on Picture 5.
5. The toy bar frame can be adjusted in 2 positions on front, 3 positions on back. Picture 6

## SET UP AND USE

### 1. Description of the control panel. **Picture 7**

**1.1. Swing.** There are five levels to adjust the swing speed divided by (2) and (3) buttons. Above the buttons is the light indication (1) for the selected speed.

**1.2. There are three types of time setting** 8;15 and 30 minutes. Press button (5) once and light (6) will be on for 8 minutes. Press it second time, the light will be on for 15 minutes. Press it third time, the light will be on for 30 minutes. When setting time is reached, all functions will stop. If time setting function is not used, all using function will start working until power is off .

**1.3. Music button. (4).** Press the button to play the music. Press the button second, third and fourth time for volume. Next pressing will stop the music. Next pressing will start next melody.

**2. Adapter (1) Picture 8** - Insert DC plug (2) of adapter to DC receiver of chair (3) . Insert the AC plug (1) into 100-240V 50/60Hz 0.2A Max AC socket.

**WARNING !!!** For your own safety, please, use only the original power adapter. Input voltage ~ AC 100 - 240 V 50/60Hz 0.2A Max / Output voltage :  $\equiv$  DC 5,8 V - 800 mA (The manufacturer shall not be liable for any losses incurred due to use of power adapters other than the one specified. )Do not use damaged power adapters. Do not touch the plug of the power adapter with conductive materials, for example rings.

Do not let the child to play with the adapter or with the batteries! Keep the adapter out of the reach of children when plugged in and has power !

Transformers used with the infant swing are to be regularly examined for damage to the cord, plug, enclosure and other parts, and in the event of such damages, they shall not be used.

The infant swing shall only be used with the recommended transformer.

**3. Batteries** . When using battery power, disconnect the AC adapter from the mains and unplug it from the power socket of the product. **WARNING!** Otherwise, the product can not be used with battery power! This product use 4pcs. of batteries type AA 1,5 V LR6 .

Loosen the screws on the battery cover with a screwdriver. Open the cover. Picture 9.

The battery should be placed in the battery slot with correct polarity, " + " and " - " !

## CHANGE BATTERY

- Loosen the screws on the battery cover with a screwdriver. Open the cover.

- Place 4 pcs. 1,5 V type AA LR6 alkaline batteries (not included) as indicated in the inside of the battery compartment.

**Tip:** It is recommended the use of alkaline batteries for extended operation.

- Reinstall the battery cover and tighten the screws with a screwdriver. Do not tighten excessively.

- If the product starts with malfunction, it may be necessary to reset the electronics. Remove batteries and then insert them again.

- When the sound begins to weaken or stop, it's time to change the battery by an adult!



Protect the environment by not disposing of this product with household waste (2012/19/EC).

Check the recommendations to local authorities about recycling (Only for Europe).

## BATTERIES SAFETY INFORMATION

**WARNING!** In some special condition, from the battery may leak the liquid, which may cause a chemical burn or damage the product. To avoid battery's leakage:

- Do not mix old and new batteries or different types of batteries like alkaline, standard (carbon-zinc ) or rechargeable batteries (Ni-Cr)
- Please insert the batteries as indicated inside of the battery compartment.
- If you don't use this product for a long time, please remove the batteries. Exhausted batteries are to be removed from the infant swing. Please carefully dispose the waste batteries. Do not dispose the batteries in to the fire. The battery may explode or leak.
- Do not cause short circuit of the batteries terminal.
- Use only the same batteries or batteries from one type as is required .
- Do not recharge non rechargeable batteries .
- Take out the batteries from the product before recharging.
- If you use rechargeable batteries, the charging should be under adult control.

4. Recline the seat as pushing the buttons on the side of the seat and rotating up or down.

5. Locking mechanism. To use as a fixed seat, press the lock button. Picture 10

**WARNING! The electric swing rocking function must be stopped when swing is locked, or it will affect the life span of motor.**

**6. Folding.** 1. Fold the seat . 2. Stand on front of one foot and press the folding buttons on both sides simultaneously and fold. Repeat the procedure for the other foot. Picture 11.; 3. Fix the snap fastener of the seat.

7. Connect the belt with the buckle as shown in Picture 12.

## SECURE YOUR CHILD

**WARNING : Always use the restraint system !** Picture 13 Place your child into the seat. Position the restraint pad between your child's legs. Fasten the waist belts to each side of the restraint pad. Make sure you hear a "Click" on both sides. Check to be sure the restraint system is securely attached by pulling it away from your child. The restraint system should remain attached. Tighten each waist belt so that the restraint system is snug against your child.

**Adjusting the length of the belts:** Adjust the waist belts with pressing of the button and sliding of the buckle (Picture 14) and the shoulder belts with sliding of the buckle (Picture 15).

## MAINTENANCE AND CARE

1. Wash the pad with cold water and soft soap. Dry naturally. Do not use bleach. Tumble dry separately on low heat and remove promptly.
2. The frame, toy bar and toys may be wiped clean using a mild cleaning solution and a damp cloth. Do not use harsh or abrasive cleaners. Rinse clean with water to remove residue. Do not immerse the frame or the toys.

## STORAGE

1. Remove the batteries and store away from children.

# ВАЖНО! ПРОЧЕТЕТЕ ВНИМАТЕЛНО И ЗАПАЗЕТЕ ЗА БЪДЕЩИ СПРАВКИ !

## ИЗИСКВАНИЯ ЗА БЕЗОПАСНОСТ

1. **ВНИМАНИЕ!** Този продукт е подходящ за деца на възраст от 0 до 6 месеца, с максимално тегло до 9 кг!
2. **ВНИМАНИЕ!** Никога не оставяйте детето без надзор!
3. **ВНИМАНИЕ!** Не използвайте този продукт, когато детето ви е в състояние да седи само или тежи повече от 9 kg.
4. **ВНИМАНИЕ!** Този продукт не е предназначен за продължителен сън !
5. **ВНИМАНИЕ!** Никога не използвайте този продукт върху повдигнати повърхности (например маса).
6. **ВНИМАНИЕ!** Винаги използвайте системите за обезопасяване !
7. **ВНИМАНИЕ!** За да избегнете наранявания, се уверете, че при операциите по отваряне и затваряне на продукта децата са далеч !
8. **ВНИМАНИЕ!** Не оставяйте децата да играят с този продукт
9. **ВНИМАНИЕ!** Не премествайте или повдигайте този продукт, когато детето е в него!
10. **ВНИМАНИЕ!** Приставката с играчки е допълнителен артикул! Пазете немонтираната приставка с играчки далеч от достъпа на деца! Никога не използвайте грифа с играчки за носене на продукта!
11. **ВНИМАНИЕ!** Никога не използвайте върху мека повърхност (легло, диван, възглавница), защото продуктът може да се преобърне и да бъде причинено задушаване от меката повърхност.
12. **ВНИМАНИЕ !** Този артикул не замества кошара или легло. В случай, че вашето дете трябва да спи, тогава трябва да бъде поставено в подходяща кошара или легло.
13. **ВНИМАНИЕ !** ЗА УПОТРЕБА САМО В ДОМАШНИ УСЛОВИЯ!
14. **ВНИМАНИЕ!** Периодично проверявайте за разхлабени части! Редовно преглеждайте, поддържайте и почиствайте !
15. **ВНИМАНИЕ!** Не използвайте този продукт ако някой от компонентите е счупен или липсва !
16. **ВНИМАНИЕ!** Изображенията на заглавната страница и вътре в инструкцията са примерни и може да се различават от действителния продукт.



**ПРЕДУПРЕЖДЕНИЕ:** Тази опаковка съдържа малки части в неглобено състояние!

- Поставяйте столчето върху хоризонтални и равни повърхности.
- При регулиране положението на облегалката, следва да се убедите, че механизмът е добре заключен в избраната позиция.
- Използвайте изправената позиция, само когато детето достатъчно е развило контрола на горната част на тялото си, за да може да остане седнало без да се накланя напред.
- Не оставяйте артикула до работещ вентилатор, отоплителни прибори, остри предмети, съдове с вода.
- Не използвайте аксесоари или резервни части, различни от тези, които са одобрени от производителя.
- Необходимо е сглобяването да се извърши от възрастен.
- Характеристиките и украшенията на продукта може да се различават от снимките.

БДС EN 16232:2013+A1:2018 , БДС EN 62115 ; БДС EN 71



## ЧАСТИ

### Снимка 1

1. Вертикални основи - 2бр. лява и дясна
2. Напречни тръби за краката - 2бр.
3. Седалка - 1бр.
- 4.. Гриф с играчки - 1бр.
- 5.. Адаптер - 1бр.

## СГЛОБЯВАНЕ

**ВАЖНО :** Трябва да бъде сглобено от възрастен !

1. Разтворете вертикалните основи както е показано на Снимка 2
2. Вкарайте вертикалните основи в напречните тръби докато чуете клик. Снимка 3
3. Поставете тръбите за качвние на седалката, върху осите на вертикалните основи. Снимка 4.1. Поставете закрепващите елементи в последователността 2;3;4
4. Поставете грифа с играчки както е показано на снимка 5
5. Грифът може да бъде регулиран в 2 позиции на пред и 3 позиции на зад. Снимка 6

## ИЗПОЛЗВАНЕ

1. Описание на контролния панел **Снимка 7**

**1.1. Люлка.** Има 5 степени за регулиране на скоростта на люлката чрез бутоните (2 ) и (3) .Над бутоните е разположена светлинната индикация (1) за избраната скорост.

**1.2. Таймер** - 3 степени 8;15 и 30 минути. Натиснете бутон (5) веднъж и ще светне първата индикацията (6) за 8 минути. При второ натискане ще светне индикацията за 15 минути и при трето индикацията за 30 минути. При достигане на избраното време , всички функции ще спрат. Ако не е избрана функцията таймер, всички избрани функции ще работят докато не бъде спряно захранването.

**1.3. Музикален бутон (4).** Натиснете бутона за да пуснете музика. Натиснете бутона втори , трети и четвърти път - звука ще се усили. Натиснете още веднъж за да спре музиката. При следващо натискане ще се изпълни друга мелодия.

**2. Адаптер (1) Снимка 8** - Свържете буксата на адаптера (2) със захранващата буква на устройството (3) . Включете адаптера (1) към контакта на захранващата мрежа. ~АС 100-240 V 50/60 Hz 0.2A Max **ВНИМАНИЕ !!!** С оглед на вашата безопасност , моля използвайте оригиналния захранващ адаптер.

Входящо напрежение : ~АС 100-240 V 50/60 Hz 0.2A Max / Изходящо напрежение :  $\overline{\text{---}}$  DC 5.8 V 800mA. (Производителят не носи отговорност за всякакви загуби , нанесени поради употребата на различни от предвидения от производителя захранващ адаптер. ) Не използвайте повреден захранващ адаптер. Не контактувайте със щепсела на захранващия адаптер с проводници , например с пръстени. Не позволявайте на детето да си играе с адаптера или батериите ! Пазете адаптера от достъпа на детето, когато е включен в мрежата и е под напрежение !

Трансформаторите, използвани за бебешката люлка, трябва периодично да бъдат проверявани за повреди по кабела, щепсела, корпуса и други части, и в случай на такива повреди, не трябва да бъдат използвани! Детската люлка трябва да се използва единствено с препоръчания трансформатор.

**3. Батерии.** Когато се използват батерии , изключете променливотоковия адаптер от мрежата и извадете захранващата буква от продукта. **Внимание :** В противен случай продуктът не може да бъде използван със захранване от батериите . Този продукт използва 4бр. батерии тип AA 1,5 V. Развийте болта и отворете капака на отделението за батерии Снимка 9 . Батериите трябва да бъдат поставени в съответствие с посочената плярност "+“ и “ - “ !

## СМЯНА НА БАТЕРИИТЕ

Поставете 4бр. 1,5V тип AA алкални батерии ( не са включени в комплекта ) както е посочено във вътрешната страна на отделението за батерии.

**Съвет:** Препоръчваме употребата на алкални батерии за по-дълга работа.

- Поставете обратно капачето на батериите и затегнете винтовете с отвертка. Не затягайте прекомерно.

- Ако продуктът започне да работи неправилно, може да е необходимо да пренастроите електрониката. Премахнете батериите и след това ги поставете отново.

- Когато звукът започне да отслабва или спре, е време батериите да се сменят от възрастен!



Пазете околната среда, като не изхвърляте този продукт с домашни отпадъци (2012/19/ЕС). Проверете препоръките на местните власти относно рециклирането (само в Европа).

## ИНФОРМАЦИЯ ЗА БЕЗОПАСТНОСТТА НА БАТЕРИЯТА

**ВНИМАНИЕ!** В отделни случаи от батериите може да потекат течности, които да причинят химично изгаряне или да разрушат продукта. За да избегнете теч от батериите:

- Не смесвайте нови и стари батерии или такива от различни типове: алкални, стандартни (въглерод - цинк) или зареждащи се (никел - кадмий).
- Поставете батериите на мястото им, както е посочено.
- Изваждайте батериите в случаи на неизползване на продукта за дълго време.
- Извабените батерии трябва да се отстраняват от детската люлка. Изхвърляйте ги безопасно. Не хвърляйте продукта в огън. Батериите може да избухнат или потекат.
- Не предизвиквайте късо съединение в батериите.
- Използвайте само еднакви батерии или такива от един тип, според препоръките.
- Не зареждайте батерии, които не се зареждат. ; - Извадете батериите от продукта преди да ги заредите. ; - Ако използвате батерии, които могат да се зареждат, зареждането да се извършва под контрола на възрастен.

4. Регулирайте наклона на седалката като натиснете едновременно двата бутона от страни на седалката и завъртите напред или назад.

5. Механизъм за застопоряване. За да използвате като стационарна седалка , натиснете бутона за блокиране. Снимка 10 . **Внимание : Електрическата опцията за люлеене, трябва да бъде изключена когато люлката бъде застопорена, т.к това може да окаже влияние на продължителността на живот на мотора!**

6 **Сгъване.** 1. Сгънете седалката ; 2. Застанете пред единия крак и натиснете едновременно от двете страни, бутоните за сгъване на вертикалните основи и сгънете. Повторете процедурата за другия крак. Снимка 11 ; 3. Закрепете каишката на седалката.

7. Съединете колана с катарамата както е показано на снимка 12.

## ИЗПОЛЗВАНЕ НА КОЛАНИТЕ

**Внимание : Винаги използвайте обезопасителната система !** Снимка 13 Поставете детето си на седалката. Поставете подложката на колана между краката на детето. Закопчайте колана за кръста от всяка страна на подложката. Закопчайте всеки колан така , че да прилепва плътно към детето ви. Уверете се , че чувате звука от изщракването. Проверете дали колана е добре закопчан като го издърпате.

**Регулиране дължината на колана:** Регулирайте коремните колани чрез натискане на бутона и плъзгане на катарамата (Снимка 14) и раменните колани чрез плъзгане на катарамата (Снимка 15).

## ПОЧИСТВАНЕ И ГРИЖИ

1. Перете тапицерията с хладка вода и мек сапун. Сушете я по естествен път. Не избелвайте . Упоритите петна може да премахнете с не-абразивен почистващ крем.
2. Рамката , поставката за играчки и самите играчки може да се почистват с влажен парцал и слаб почистващ разтвор. Не използвайте силни и абразивни препарати. Изплаквайте с чиста вода , за да махнете остатъка от препаратите. Не потапяйте рамката или играчките във вода.

## СЪХРАНЕНИЕ

1. Премахнете батериите и съхранете далеч от деца.

RO

# IMPORTANT! CITIȚI CU ATENȚIE ȘI PĂSTRAȚI ACEST DOCUMENT PENTRU CONSULTARE ULTERIOARĂ!

## CERINȚE DE SIGURANȚĂ

- 1. AVERTISMENT!** Acest produs este potrivit pentru copii în vârstă de la 0 luni până la 6 luni, cu greutate maximă de până la 9 kg!
- 2. AVERTISMENT!** Nu lăsați niciodată copilul nesupravegheat !
- 3. AVERTISMENT!** Nu utilizați acest produs când copilul dumneavoastră este capabil să stea fără ajutorul unui adult sau cântărește mai mult de 9 kg!
- 4. AVERTISMENT!** Acest produs nu este destinat utilizării pentru perioade îndelungate de somn !
- 5. AVERTISMENT!** Nu utilizați niciodată acest produs pe suprafețe înălțate (de exemplu pe o masă).
- 6. AVERTISMENT!** Utilizați mereu sistemele de fixare!
- 7. AVERTISMENT!** Pentru evitarea leziunilor, asigurați-vă că cei mici se află la distanță în timpul operațiunilor de deschidere și închidere a produsului !
- 8. AVERTISMENT!** Nu le permiteți copiilor să se joace cu acest produs!
- 9. AVERTISMENT!** Nu deplasați sau ridicați acest produs cu copilul înăuntru !
- 10. AVERTISMENT!** Dispozitivul cu jucării este un articol suplimentar! Pastrați dispozitivul cu jucării departe de accesul copiilor! Nu utilizați bara cu jucării pentru a transporta produsul!
- 11. AVERTISMENT!** Nu folosiți niciodată pe suprafețe moi instabile (pat, canapea, perna), deoarece produsul se poate răsturna și poate provoca sufocare datorită suprafeței moi.
- 12. AVERTISMENT!** Acest sezlong nu înlocuiește tarcul sau patutul. În cazul în care copilul dvs. trebuie să doarmă, acesta trebuie pus la culcat în tarc sau patut corespunzător.
- 13. AVERTISMENT!** Numai pentru uz casnic !
- 14. AVERTISMENT!** Verificați periodic dacă nu sunt părți desprinse ! Verificați, întrețineți și curățați !
- 15. AVERTISMENT!** Nu utilizați acest produs în cazul în care componentele sunt rupte sau lipsesc!
- 16. AVERTISMENT!** Ilustrațiile de pe pagina de titlu și din cadrul manualului sunt exemple și ar putea diferi de produsul real.



**AVERTISMENT:** Acest ambalaj conține piese cu dimensiuni mici în stare neasblată!

- Amplasați scaunul pe suprafețe orizontale și netede.
- În cazul reglării poziției spatarului, urmează să vă asigurați, ca mecanismul este bine fixat în poziția selectată.
- Folosiți poziția ridicată numai atunci când copilul are dezvoltat suficient controlul părții superioare a corpului sau pentru a putea rămâne așezat fără a se apleca înainte.
- Nu folosiți sezlongul ca scaun auto, deoarece acesta nu este destinat pentru acest scop.
- Nu lăsați sezlongul în apropiere de ventilator cuplat, dispozitive de încălzire, obiecte ascuțite, recipiente cu apă.
- Nu folosiți accesoriile sau piese de schimb, altele decât cele aprobate de către producător.
- Este necesar ca asamblarea să fie efectuată de către un adult.
- Caracteristicile și ornamentele produsului pot diferi decât cele din fotografie.

EN 16232:2013 + A1:2018 , EN 62115, EN 71



## COMPONENTE

### Figura 1

1. Baze verticale – 2 buc. stanga si dreapta
2. Tuburi transversale pentru picioare – 2 buc.
3. Sezut – 1 buc.
4. Bara cu jucarii – 1 buc.
5. Adaptor – 1 buc.

## ASAMBLARE

### IMPORTANT : Trebuie asamblat de catre un adult!

1. Desfaceti bazele verticale asa cum este prezentat la Figura 2
2. Introduceti bazele verticale in tuburile transversale pana cand veti auzi sunetul "click" Figura 3
3. Pozitionati tuburile pentru suspensia sezutului peste axele bazelor verticale. Figura 4.1. Pozitionati elementele de fixare in succesiunea 2;3;4
4. Pozitionati bara cu jucarii asa cum este prezentat la figura 5.
5. Bara cu jucarii poate fi reglata in 2 pozitii spre fata si 3 pozitii spre spate. Figura 6

## UTILIZARE

### 1. Descrierea panoului de comanda Figura 7

- 1.1. Leagăn.** Exista 5 pozitii de reglare a vitezei leaganului prin butoanele (2) si (3). Deasupra butoanelor sunt amplasate indicatoarele luminoase (1) pentru viteza selectata.
- 1.2. Timer** – 3 pozitii 8; 15 si 30 minute. Apasati butonul (5) odata si se va aprinde primul indicator (6) pentru 8 minute. La a doua apasare se va aprinde indicatorul pentru 15 minute si la a treia indicatorul pentru 30 minute. La expirarea timpului selectat, toate functiile se vor opri. In cazul in care nu este selectata functia timer, toate functiile selectate vor functiona pana nu va fi oprita alimentarea.
- 1.3. Buton muzical (4).** Apasati butonul pentru a porni muzica. Apasati butonul de doua, treia si patru ori – volumul va creste. Apasati inca odata pentru a opri muzica. La o urmatoare apasare se va interpreta o alta melodie.
- 2. Adaptor (1)** Figura 8 – Conectati bucsa adaptorului (2) de bucsa de alimentare a dispozitivului (3). Cuplati adaptorul (1) la priza retelei de alimentare electrica. ~AC 100-240 V 50/60 Hz 0.2A Max  
**ATENȚIE !!!** Pentru siguranta dumneavoastra, va rugam folositi adaptorul original de alimentare.  
Tensiune de intrare: ~AC 100-240 V 50/60 Hz 0.2A Max / Tensiune de iesire: **===** DC 5.8 V 800mA .  
(Producatorul nu poarta raspundere pentru daunele cauzate in urma utilizarii adaptorului de alimentare diferit decat cel prevazut de catre producator.) Nu utilizati adaptor de alimentare defect. Nu intrati in contact cu stecherul adaptorului de alimentare prin cadrul cablurilor, mai ales daca purtati inele. Nu permiteti copilului sa se joace cu adaptorul sau bateriile! Pastrati adaptorul de accesul copilului, atunci cand este cuplat la retea si este sub tensiune! Transformatoarele utilizate la leaganul pentru copii, trebuie inspectate in mod periodic pentru eventuale defecte pe cablu, stecher, carcasa si alte componente si in cazul unor eventuale defecte, acestea nu trebuie utilizate!
- 3. Baterii.** Atunci cand utilizati alimentare cu baterii, deconectati adaptorul de la sursa de alimentare si scoateti bucsa acestuia din bucsa de alimentare a produsului. **AVERTISMENT!** In caz contrar produsul nu poate fi utilizat cu alimentare de la baterii. Acest produs utilizeaza 4 buc. baterii tip AA 1,5V LR6.

Desfaceti surubul si deschideti compartimentul pentru baterii Figura 9.

Bateriile trebuie sa fie pozitionate in conformitate cu polaritatea mentionata "+" si "-"!

Slăbiți șuruburile din ușa compartimentului de baterii cu o șurubelniță. Scoateți ușa compartimentului de baterii.

Inserați 4 baterii alcaline AA 1,5 V LR6 după cum se indică în interiorul compartimentului de baterii.

**Pont:** Recomandăm utilizarea bateriilor alcaline pentru o funcționare mai îndelungată.

Înlocuiți ușa compartimentului de baterii și strângeți șuruburile cu o șurubelniță. Nu strângeți prea mult.

Dacă produsul începe să funcționeze în mod neregulat, s-ar putea să trebuiască să resetați partea electronică. Scoateți bateriile și înlocuiți-le.

Atunci când sunetul devine slab sau se oprește este momentul ca adultul să schimbe bateriile!



## Informații despre siguranța bateriilor

**ATENȚIE!** În cazuri excepționale, din baterii se pot scurge fluide care pot provoca rănirea prin ardere chimică sau distrugerea produsului.

Pentru a evita curgerea bateriilor:

- Nu amestecați bateriile vechi cu cele noi sau bateriile de diferite tipuri: alcaline, standard (carbon-zinc) sau reîncărcabile (nichel - cadmiu).
- Inserați bateriile după cum se indică în interiorul compartimentului de baterii.
- Scoateți bateriile pe perioade lungi de neutilizare. Scoateți întotdeauna bateriile epuizate din produs. Aruncați bateriile în siguranță. Nu aruncați acest produs în foc. Bateriile din interior pot exploda sau curge.
- Nu scurtcircuitați terminalele bateriilor.
- Utilizați doar bateriile de același fel sau echivalent după cum se recomandă.
- Nu încărcați bateriile neîncărcabile.
- Scoateți bateriile reîncărcabile din produs înainte de încărcare.
- Dacă se pot scoate, se vor folosi baterii reîncărcabile, acestea se vor încărca sub supravegherea unui adult.

4. Reglați înclinarea scaunului prin apăsarea simultană a celor două butoane aflate pe ambele părți ale scaunului și rotiți înainte sau înapoi.

5. Mecanismul de blocare. Pentru a utiliza sub forma de scaun staționar, apăsați butonul de blocare. Figura 10

**Avertisment: Opțiunea electrică pentru balansare, trebuie să fie oprită atunci când leaganul este blocat, deoarece acest lucru poate afecta durata de viață a motorului!**

6. **Pliere.** 1. Pliati scaunul . 2. Pozitionați-va în fața unui picior și apăsați simultan de ambele părți ale butoanelor pentru plierea bazelor verticale și pliați. Repetați procedura cu celălalt picior. Figura 11

3. Fixați centura de scaun.

7. Cuplați curea cu catarama așa cum este prezentat la figura 22.

## UTILIZAREA CURELELOR

**Avertisment:** Utilizați întotdeauna sistemul de siguranță! Figura 13 Așezați copilul dumneavoastră în sezut. Pozitionați perinuta aflată pe curea între picioarele copilului. Fixați curea pentru talie de fiecare parte a perinutei. Fixați fiecare curea în așa fel încât acesta să fie alipită bine de copilul dvs. Asigurați-va că ați auzit sunetul de la închidere. Verificați dacă curea este bine fixată prin tragerea acesteia.

**Reglarea lungimii curelei:** Reglați centurile abdominale prin apăsarea butoanelor și glisarea cataramii (Figura 14) și centurile din zona umerilor prin glisarea cataramii (Figura 15).

## CURATARE ȘI ÎNTREȚINERE

1. Spălați tapetaria cu apă caldă și săpun moale. Uscăți în mod natural. Nu albiți. Petele persistente puteți îndalura cu crema de curățare non-abrazivă.

2. Cadrul, suportul pentru jucării și însuși jucăriile pot fi curățate cu o cârpă umedă și soluție slabă de curățare. Nu folosiți detergenți de curățare puternici și abrazivi. Clătiți cu apă curată pentru a îndalura resturile de detergent. Nu cufundați cadrul sau jucăriile în totalitate în apă.

## DEPOZITARE

1. Scoateți bateriile și țineți-le departe de copii.



# WAŻNE! PRZECZYTAJ UWĄŻNIE I ZACHOWAJ NA PRZYSZŁOŚĆ JAKO ODNIESIENIE!

## WYMOGI BEZPIECZEŃSTWA

1. **OSTRZEŻENIE!** Ten produkt jest przeznaczony dla dzieci od 0 do 6 miesięcy, z wagą maksymalną 9 kg!
2. **OSTRZEŻENIE!** Nigdy nie pozostawiać dziecka bez opieki
3. **OSTRZEŻENIE!** Nie korzystać z produktu jeżeli dziecko jest w stanie samodzielnie siedzieć lub waga dziecka przekracza 9 kg!
4. **OSTRZEŻENIE!** Ten produkt nie jest przeznaczony do dłuższego spania!
5. **OSTRZEŻENIE!** Nigdy nie używać tego produktu na podwyższeniu (np. na stole)!
6. **OSTRZEŻENIE!** Zawsze należy stosować systemy zabezpieczająco-podtrzymujące!
7. **OSTRZEŻENIE!** Aby zapobiec obrażeniom należy upewnić się, czy podczas rozkładania i składania produktu nie ma w pobliżu dzieci!
8. **OSTRZEŻENIE!** Nie pozwalać dzieciom bawić się produktem!
9. **OSTRZEŻENIE!** Nie przenosić, ani nie podnosić tego produktu jeżeli znajduje się w nim dziecko!
10. **OSTRZEŻENIE!** ABSOLUTNIE ZAKAZANE JEST KORZYSTANIE Z PODNIESIONYMI PONAD POZIOMEM ZIEMI POWIERZCHNI JAK STOLIKI, TAPCZANY I INNE JAK TEŻ W POBLIŻU SCHODÓW !
11. **OSTRZEŻENIE!** Nigdy nie korzystać na miękkiej powierzchni (łóżko, tapczan, poduszka), ponieważ produkt może się przewrócić do góry nogami i dziecko może się udusić w miękkiej powierzchni.
12. **OSTRZEŻENIE!** Korzystać z wyprostowanej pozycji tylko kiedy dziecko wystarczająco dobrze rozwinęło kontrolę nad górną częścią ciała, żeby mogło pozostać w pozycji siedzącej bez pochylenia się do przodu.
13. **OSTRZEŻENIE!** Tylko do użytku domowego !
14. **OSTRZEŻENIE!** Regularnie sprawdzać rozluźnione części ! Regularnie przeglądać, utrzymywać i czyścić!
15. **OSTRZEŻENIE!** Nie używaj tego produktu w przypadku złamania lub braku elementów!
16. **OSTRZEŻENIE!** Zdjęcia na stronie tytułowej i wewnątrz instrukcji są przykładowe i mogą różnić się od rzeczywistego produktu.



**UWAGA:** To opakowanie zawiera małe cząstki w niezłożonym stanie!

- Stawiać krzeselko na poziomych i równych powierzchniach.
- Nie pozostawiać krzeselka w pobliżu pracującego wentylatora, urządzeń do ocieplania, przedmiotów ostrych, naczyń z wodą.
- Zawsze korzystać z układu z pasów.
- To krzeselko nie zastępuje łóżeczka lub kojca. Jeśli dziecko powinno spać trzeba go ułożyć do odpowiedniego łóżeczka lub kojca. - Nie korzystać z akcesoriów lub części zamiennych, które się różnią od zaakceptowanych przez producenta. - Składanie powinno być dokonywane przez osobę dorosłą. - Poszczególne charakterystyki i dodatki do produktu mogą się różnić od tych na zdjęciu.

## Zdjęcie 1

## CZĘŚCI

1. Poziome podstawy – 2 szt. lewa i prawa
2. Poprzeczne rurki na nogi – 2 szt.
3. Siedzenie - 1szt.
4. Pręcik z zabawkami – 1 szt.
5. Adapter – 1 szt.

## SKŁADANIE

**WAŻNE :** Musi być składana przez osobę dorosłą!

1. Otworzyć pionowe podstawy jak jest pokazane na Zdjęciu 2
2. Wsunąć pionowe podstawy do rur poprzecznych dopóki nie będzie słychać zatrzaśk. Zdjęcie 3
3. Postawić rury do zawieszenia na siedzeniu, na osiach podstaw pionowych. Zdjęcie 4.1. Postawić elementy mocujące w kolejności 2;3;4
4. Postawić pręcik z zabawkami jak jest pokazane na zdjęciu 15
5. Pręcik może być regulowany w 2 pozycjach do przodu i 3 pozycjach do tyłu. Zdjęcie 6.

## KORZYSTANIE

1. Opis paneli kontrolnej. Zdjęcie 7

- 1.1. **Huśtawka.** Jest 5 stopni regulacji prędkości huśtawki za pomocą przycisków (2) i (3) .Nad przyciskami znajduje się indykacja świetlna(1) wybranej prędkości
- 1.2. **Czasomierz** - 3 stopnie 8;15 i 30 minut. Wcisnąć przycisk (5) raz i zapali się pierwsza indykacja (6) na 8 minut. Przy powtórny naciśnięciu zapali się indykacja na 15 minut i po trzecim indykacja na 30 minut. Przy osiągnięciu wybranego czasu, wszystkie funkcje przestaną. Jeśli nie jest wybrana funkcja czasomierz, wszystkie wybrane funkcje będą działać dopóki nie zostanie zatrzymane zasilanie przyciskiem.
- 1.3. **Przycisk muzyczny (4).** Nacisnąć przycisk, żeby włączyć muzykę. Nacisnąć przycisk drugi, trzeci i czwarty raz – dźwięk będzie głośniejszy. Nacisnąć jeszcze raz, żeby zastopować muzykę. Przy następnym naciśnięciu zagra inna melodia.

2. **Adapter (1)** Zdjęcie 8 – Połączyć łączę adaptera (2) z łączem urządzenia (3) . Włączyć adapter (1) do kontaktu sieci zasilania. ~AC 100-240 V 50/60 Hz 0.2A Max

**UWAGA !!!** Ze względu na Państwa bezpieczeństwo, prosimy korzystać z oryginalnego adaptera zasilającego. Napięcie wejściowe ~AC 100-240 V 50/60 Hz 0.2A Max / Napięcie wyjściowe: === DC 5.8 V - 800 mA . Producent nie ponosi odpowiedzialności za wszystkie wady, spowodowane przez korzystanie z innych niż przewidziany przez producenta adapterów zasilających. ) Nie korzystać z zepsutego adaptera zasilającego. Nie dotykać wtyczki adaptera zasilającego przewodami, na przykład pierścieniami. Nie używać jednocześnie starych i nowych baterii. Nie łączyć różne typy baterii – alkalne, standardowe lub przeladowujące się. Po montażu baterii należy sprawdzić prawidłową pozycję ich polaryzacji „+“ i „-“; Nie pozwalać dziecku, żeby się bawiło adapterem lub bateriami! Chronić adapter przed dostępem dziecka, kiedy jest podłączony do sieci i jest pod napięciem! Transformatory, używane do huśtawki dziecięcej muszą być sprawdzane regularnie co się tyczy uszkodzeń kabla, włącznika, korpusu i innych części, i w wypadku takich uszkodzeń nie wolno z nich korzystać!

3. **Baterie.** Przy korzystaniu z zasilania na baterie, wyłączyć adapter z sieci zasilania i wyjąć łączę z łączu zasilającej produktu. **OSTRZEŻENIE !** W przeciwnym wypadku produkt nie może być używany z zasilaniem na baterie! Ten produkt używa 4 szt. baterie typu AA 1,5 V LR6.

Odkręcić śrubę i otworzyć pokrywę pudełka na baterie. Zdjęcie 9.  
Baterie powinny być postawione zgodnie z podaną polaryzacją "+" i " - " !

## INSTALACJA BATERII

Odkręć śrubokrętem wkręt klapki komory baterii. Wyjmij klapkę.

Włóż 4 baterie alkaliczną AA 1,5 V LR6 do gniazdka.

**Rada:** Zalecane jest użycie baterii alkalicznej, ze względu na dłuższe działanie.

Umieść ponownie klapkę baterii i dokręć wkręt.



Chroń środowisko naturalne, nie wyrzucając tego produktu z odpadami domowymi (2012/19/EC).

## Informacja bezpiecznego używania baterii

**OSTRZEŻENIE!** Z różnych przyczyn z baterii może wypłynąć ciecz, która może spowodować chemiczne przepalenie lub zepsucie produktu.

Aby temu zapobiec: -Nie mieszaj nowych i starych baterii, jak i różnych rodzajów: alkalicznych, standardowych (cynkowo-węglowych) czy akumulatorów (niklowo-kadmowych);

-Umieść baterie w odpowiednim miejscu, tak jak pokazano;

-Jeśli nie używasz długo produktu, wyjmij baterie. Zawsze wyjmuj zużyte baterie. Wyrzuć je w bezpieczny sposób. Nigdy nie wyrzucaj baterii do ognia. Mogą spowodować wybuch albo wypłyne niebezpieczna ciecz.

-Nie rób zwarcia w bateriach;

-Używaj tylko jednakowych baterii tego samego typu, według zaleceń.

-Nie ładuj baterii, które nie są do tego przeznaczone;

-Zanim zaczniesz ładować baterie, wyjmij je z produktu;

-Jeśli używasz akumulatorów, ładowanie musi przebiegać pod kontrolą osoby dorosłej.

4. Regulować pochylenie siedzenia poprzez wciśnięcie jednocześnie dwóch przycisków z dwóch stron siedzenia i przekręcenie do przodu i do tyłu.

5. Mechanizm do zastopowania. Aby korzystać jako siedzenie stacjonarne nacisnąć przycisk do blokowania. Zdjęcie 10

**Uwaga : Elektryczna opcja do bujania się musi być wyłączona kiedy huśtawka jest ustawiona w jednym miejscu gdyż to może okazać wpływ na żywotność motoru!**

**6. Składanie.**

1. Złożyć siedzenie ; 2. Stanąć przed jedną nogą i nacisnąć jednocześnie z dwóch stron przyciski dla składania pionowych podstaw i złożyć. Powtórzyć procedurę dla drugiej nogi. Zdjęcie 11

3. Przymocować pasek siedzenia.

7. Połączyć pasek z klamrą, jak jest pokazane na zdjęciu 12.

## KORZYSTANIE Z PASÓW

**Uwaga :** Zawsze korzystać z układu zabezpieczającego! Zdjęcie 13 Wsadzić dziecko do siedzenia. Postawić podkładkę na kolana między nogami dziecka. Zapiąć pasy na lędźwiach z każdej strony podkładki. Zapiąć każdy pas w ten sposób, żeby przylegał ściśle do dziecka. Upewnić się, że słychać dźwięk zatrzasku. Sprawdzić czy pas jest dobrze zapięty poprzez pociągnięcie.

**Regulacja długości pasa:** Uregulować paski na brzusek poprzez wciśnięcie przycisku i przesunięcie klamry (Zdjęcie 14) jak również paski naramienne poprzez przesunięcie klamry (Zdjęcie 15).

## CZYSZCZENIE I UTRZYMANIE

1. Prać tapicerkę chłodną wodą i delikatnym mydłem. Suszyć ją naturalnie na powietrzu. Nie wybielać . Trudno usuwalne plamy można usunąć nie-gruboziarnistym kremem do czyszczenia.

2. Rama, podstawka na zabawki i same zabawki mogą być czyszczone mokrą ścierką i słabym roztworem do czyszczenia. Nie korzystać z mocnych i grubo ziarnistych preparatów. Płukać czystą wodą , żeby usunąć resztki preparatów. Nie wkładać ramę lub zabawki do wody.

## PRZECHOWYWANIE

1. Wyjmij baterie i przechowuj je z dala od dzieci.

# IMPORTANT! À LIRE ATTENTIVEMENT ET À CONSERVER POUR RÉFÉRENCE ULTÉRIEURE !

FR

## EXIGENCES DE SÉCURITÉ

1. **AVERTISSEMENT!** Ce produit est adapté pour des enfants de 0 à 6 mois, avec un poids maximum de 9 kg!
2. **AVERTISSEMENT!** Ne jamais laisser l'enfant sans surveillance!
3. **AVERTISSEMENT!** Ne pas utiliser ce produit si votre enfant peut tenir assis tout seul ou s'il pèse plus de 9 kg!
4. **AVERTISSEMENT!** Ce produit n'est pas prévu pour de longues périodes de sommeil !
5. **AVERTISSEMENT!** Ne jamais utiliser ce produit sur une surface en hauteur (par exemple, une table).
6. **AVERTISSEMENT!** Toujours utiliser les systèmes de retenue!
7. **AVERTISSEMENT!** Pour éviter les blessures, s'assurer que les enfants ne sont pas à proximité lors du pliage et du dépliage du produit !
8. **AVERTISSEMENT!** Ne pas laisser les enfants jouer avec ce produit!
9. **AVERTISSEMENT!** Ne pas déplacer et ne pas soulever ce produit ! quand le bébé est à l'intérieur !
10. **AVERTISSEMENT!** La barre avec les jouets est un article supplémentaire! Gardez la barre avec les jouets démontée hors la portée des enfants! Ne jamais utiliser la barre pour transporter la chaise produit!
11. **AVERTISSEMENT!** Ne jamais utiliser sur une surface molle (lit, canapé, coussin), car le produit peut basculer et peut provoquer une suffocation de par la surface douce.
12. **AVERTISSEMENT!** Cette chaise haute ne remplace pas le berceau ou lit. Dans le cas où votre enfant a besoin de dormir, il doit être placé dans son berceau ou un lit approprié.
13. **AVERTISSEMENT!** Pour usage domestique seulement!
14. **AVERTISSEMENT!** Vérifiez périodiquement si des pièces ne sont pas dévissées ! Examiner régulièrement, entretenez et nettoyez !
15. **ATTENTION!** N'utilisez pas ce produit si des composants sont brisés ou manquants!
16. **AVERTISSEMENT!** Les images sur la page principale et dans les instructions sont illustratives et peuvent différer du produit réel.



**AVERTISSEMENT:** Cet emballage contient de petites pièces non montées!

- Placez le siège sur une surface plane et horizontale.
- Lors du réglage de la position du dossier, assurez-vous que le mécanisme est bien verrouillé dans la position choisie.
- Utilisez la position verticale uniquement lorsque l'enfant peut contrôler les mouvements du haut du corps, pour être en mesure de rester assis sans se pencher en avant.
- Ne pas laisser la chaise haute à côté d'un ventilateur en marche, des sources de chaleur, des objets tranchants ou des récipients d'eau.
- Ne pas utiliser des accessoires ou des pièces de rechange autres que celles approuvées par le fabricant.
- Il est nécessaire d'effectuer l'assemblage par un adulte.
- Les caractéristiques et les ornements sur le produit peuvent différer des images.

EN 16232:2013 + A1:2018 , EN 62115, EN 71



## COMPOSANTS

### Photo 1

1. Bases verticales – 2 pcs gauche et droite
2. Tuyaux transversales pour les pieds - 2 pcs.
3. Siège – 1 pcs.
4. Barre à jouets - 1 pcs.
5. Adaptateur – 1 pcs.

## ASSEMBLAGE

**IMPORTANT** : Le produit doit être assemblé par un adulte!

1. Dépliez les bases verticales comme indiqué sur la photo 2
2. Insérez les bases verticales dans les tuyaux transversales. Il faut entendre un clic. Photo 3
3. Placez les tuyaux pour le siège sur les axes des bases verticales. Photo 4.1. Placez les éléments de fixation un après l'autre 2;3;4.
4. Placez la barre à jouets comme indiqué sur la photo 5
5. La barre à jouets peut être réglée à 2 positions en avant et à 3 positions en arrière. Photo 6

## UTILISATION

1. Description du panneau de contrôle. Photo 7

**1.1. Balançoire** Il a 5 niveaux de réglage de la vitesse de la balançoire à travers les boutons (2) et (3). Au-dessus des boutons se trouve l'indication lumineuse (1) pour la vitesse choisie.

**1.2. Minuteur** - 3 niveaux à 8, 15 et 30 minutes. Pressez le bouton (5) une fois et la première indication s'allumera (6) pour 8 minutes. A la deuxième pression du bouton s'allumera l'indication pour 15 minutes et à la troisième pour 30 minutes. A la fin du temps choisi, toutes les fonctions s'arrêteront. Si la fonction minuteur n'est pas choisie, toutes les fonctions choisies vont marcher jusqu'à la coupure de l'alimentation.

**1.3. Bouton musical (4)**. Pressez le bouton pour démarrer la musique. Pressez une deuxième, troisième, quatrième fois – le son augmentera. Pressez encore une fois pour arrêter la musique. A la prochaine pression,

la musique changera. ~AC 100-240 V 50/60 Hz 0.2A Max

**2. Adaptateur (1)** Photo 8 – Connectez la prise de l'adaptateur (2) à la prise d'alimentation du dispositif (3). Mettez en route l'adaptateur (1) par le contact du réseau d'alimentation.

**ATTENTION !!!** Pour votre sécurité, merci d'utiliser l'adaptateur d'alimentation d'origine.

Tension d'entrée: ~AC 100-240 V 50/60 Hz 0.2A Max / Tension de sortie:  $\equiv$  DC 5.8 V 800mA . (Le fabricant décline toute responsabilité pour pertes, dues à l'utilisation d'autres dispositifs, différents de celui, prévu par le fabricant.) Ne pas utiliser un adaptateur endommagé. Ne pas approcher de la prise électrique des fils conducteurs, tels des bagues. Ne laissez pas votre enfant jouer avec l'adaptateur ou les piles! Gardez l'adaptateur hors la portée de l'enfant quand l'adaptateur est connecté au réseau électrique ou est sous tension!

Les transformateurs utilisés pour la balançoire bébé doivent être inspectés périodiquement pour détecter des dommages au câble, à la prise, à la coque et à d'autres pièces et, dans le cas de tels dommages, ils ne doivent pas être utilisés!

**3. Piles.** Lors d'une utilisation avec les piles, débranchez l'adaptateur de la prise de courant électrique. **AVERTISSEMENT ! Sinon, le produit ne peut pas être utilisé avec les piles!** Ce produit utilise 4 piles du type AA 1,5 V LR6.

Dévissez le boulon et ouvrez le couvercle du compartiment avec les piles. Photo 9.

Les piles doivent être mises dans les sens indiqués "+" et " - " !

## MISE DES BATTERIES

Par un tournevis lâchez le vis du petit couvercle de la séparation pour batteries et enlevez le petit couvercle.

Mettez 4 batterie alcaline AA 1,5 V LR6 dans le nid.

**Recommandation** : Nous vous recommandons d'utiliser batterie alcaline pour une durée plus longue.

- Remettez en place le couvercle de la batterie et serrez les vis avec un tournevis. Ne serrez pas trop.

- Si le produit commence à un dysfonctionnement, il peut être nécessaire de réinitialiser l'électronique. Retirez les piles et les insérer à nouveau.

- Lorsque le son commence à affaiblir ou d'arrêter, il est temps de changer la batterie par un adulte!



Gardez l'environnement et ne pas jeter le présent produit ensemble avec des déchets ménagers (2012/19/UE). Consultez les recommandations aux autorités locales concernant le recyclage (seulement pour l'Europe).

## Informations concernant la sécurité de la batterie

**ATTENTION!** Dans des cas à part il se peut que des liquides coulent des batteries et causent une brûlure chimique ou endommagent le produit. Pour éviter un écoulement des batteries :-Ne pas mélanger les batteries nouvelles et les vieilles batteries ou celles de différents types : alcaline, standard (carbone-zinc) ou celles qui se chargent (nickel-cadmium). Mettez les batteries à leur place comme ceci est indiqué. Sortez les batteries si vous n'utilisez pas le produit pour une longue période. Sortez toujours les batteries usées du produit. Jetez-les avec sécurité. Ne pas jeter le produit dans le feu. Les batteries peuvent exploser ou couler. Ne pas provoquer de court-circuit dans les batteries. Utilisez uniquement des batteries semblables ou celles du même type selon les recommandations.

4. Réglez la pente du siège en appuyant en même temps sur les deux boutons des deux côtés du siège et tournez en avant ou en arrière.

5. Mécanisme de verrouillage. Pour l'utiliser comme un siège fixe, pressez le bouton pour bloquer. Photo 10

**Attention : L'option électrique ne peut être déconnectée que quand la balançoire est en arrêt, puisque cela peut endommager le moteur !**

6. **Pliage.** 1. Pliez le siège: 2. Mettez-vous devant un des pieds et pressez en même temps sur les boutons des deux côtés des bases verticales et pliez. Répétez la procédure pour l'autre pied. Photo 11 ; 3. Fixez la sangle au siège.

7. Connectez la ceinture avec la boucle comme indiqué sur la photo 12.

## UTILISATION DES CEINTURES DE SECURITE

**ATTENTION :** Toujours utiliser le système de sécurité! Photo 13. Placez votre enfant dans le siège. Placez la ceinture entre les jambes de l'enfant. Fixez la ceinture de chaque côté du plateau. Fixez chaque ceinture afin qu'elle colle parfaitement à votre enfant. Assurez-vous que vous entendiez le son du clic. Assurez-vous que la ceinture de sécurité est bien fixée, en la tirant.

**Réglage de la longueur de la ceinture de sécurité :** Réglez les sangles abdominales en pressant sur le bouton et glissant la boucle (Photo 14) et les sangles aux épaules en glissant la boucle (Photo 15).

## SOINS ET NETTOYAGE

1. Laver le revêtement du siège à l'eau tiède et à savon doux. Sécher à l'air. Ne pas utiliser de l'eau de javel. Les taches tenaces peuvent être enlevées avec une crème de nettoyage non abrasive.

2. Le cadre, la barre avec les jouets et les jouets peuvent être nettoyés avec un chiffon humide et une solution de détergent doux. Ne pas utiliser des solutions fortes et abrasives. Rincer à l'eau propre pour éliminer les résidus des solutions. Ne pas plonger le cadre ou les jouets dans l'eau.

## ESPACE DE RANGEMENT

1. Retirez les piles et rangez-les hors de portée des enfants.

# IMPORTANTE! LEGGERE ATTENTAMENTE E CONSERVARE PER FUTURO RIFERIMENTO !

IT

## ESIGENZE DI SICUREZZA

1. **ATTENZIONE!** Questo prodotto è adattato per bambini di 0 a 6 mese , con un peso massimo di 9 kg!
2. **ATTENZIONE!** Non lasciare mai il bambino incustodito !
3. **ATTENZIONE!** Non usare questo prodotto quando il tuo bambino è in grado di stare seduto da solo o pesa più di 9 kg !
4. **ATTENZIONE!** Questo prodotto non è inteso per prolungati periodi di sonno !
5. **ATTENZIONE!** Non utilizzare mai questo prodotto su superfici rialzate (per esempio un tavolo).
6. **ATTENZIONE!** Utilizzare sempre i sistemi di ritenuta !
7. **ATTENZIONE!** Per evitare lesioni assicurarsi che i bambini siano lontani durante le operazioni di apertura e chiusura del prodotto!
8. **ATTENZIONE!** Non lasciar giocare i bambini con questo prodotto!
9. **ATTENZIONE!** Non muovere o sollevare questo prodotto con il bambino all'interno !
10. **ATTENZIONE!** La sbarra con i giocattoli è un articolo supplementare! Conservate la sbarra con i giocattoli smontata fuori la portata dei bambini! Non utilizzare mai la sbarra per trasportare la prodotto!
11. **ATTENZIONE!** Non utilizzare mai su una superficie morbida (letto, divano, cuscino), poiché il prodotto può oscillare e può causare un soffocamento causato dalla superficie morbida.
12. **ATTENZIONE!** Questa sedia non sostituisce la culla od il letto. Qualora il vostro bambino abbia bisogno di dormire, deve essere messo nella sua culla o un letto adeguato.
13. **ATTENZIONE!** Solo per uso domestico !
14. **ATTENZIONE!** Verificare periodicamente per parti avvitate ! Esaminate regolarmente, intrattenete e pulite !
15. **ATTENZIONE!** Non utilizzare questo prodotto se i componenti sono rotti o mancanti!
16. **ATTENZIONE!** Le immagini riportate sulla copertina e all'interno delle istruzioni sono inserite a scopo illustrativo e possono differire dal prodotto reale.

**AVVERTIMENTO:** Quest'imballaggio contiene piccole parti non montate!

- Mettete la sede su una superficie piana ed orizzontale.
- Durante il regolamento della posizione dello schienale, assicuratevi che il meccanismo è bene chiuso nella posizione scelta.
- Utilizzate la posizione verticale soltanto quando il bambino può controllare i movimenti della cima del suo corpo, ed è in grado di restare seduto senza tendersi davanti.
- Non lasciare la alta sedia accanto ad un ventilatore in marcia, fonti di calore, oggetti affilati o recipienti d'acqua.
- Non utilizzare accessori o parti di ricambio altri che quelli approvati dal fabbricante.
- È necessario effettuare l'assemblaggio da un adulto.
- Utilizzare 4 pile alcaline AA 1.5 V (non inclusi) per una migliore prestazione.
- Le caratteristiche e gli ornamenti sul prodotto possono differire dalle immagini.



EN 16232:2013 + A1:2018 , EN 62115, EN 71



## Fotografia 1

## COMPONENTI

1. Basi verticali - 2 pezzi destra e sinistra
2. Tubi trasversali per i piedi - 2 pezzi.
3. Sedile - 1 pz.
4. Barra giocattoli - 1 pz.
5. Adattatore - 1 pz.

## ASSEMBLAGGIO

**IMPORTANTE:** Il prodotto deve essere montato da un adulto!

1. Aprire le basi verticali come mostrato nella foto 2
2. Inserire le basi verticali nei tubi trasversali. Dovreste sentire un clic. Foto 3
3. Posizionare i tubi per il sedile sugli assi verticali della base. Foto 4.1. Posizionare gli elementi di fissaggio uno dopo l'altro 2; 3; 4.
4. Posizionare la barra giocattoli come mostrato in figura 5
5. La barra giocattoli può essere regolata a 2 posizioni in avanti e 3 posizioni indietro. Foto 6

## UTILIZZO

1. Descrizione del pannello di controllo. Foto 7

**1.1. Altalena.** Ha 5 livelli di regolazione della velocità di rotazione tramite i tasti (2) e (3). Sopra i pulsanti è il display luminoso (1) per la velocità selezionata.

**1.2. Timer** - 3 livelli in 8, 15 e 30 minuti. Premere il pulsante (5) una volta e sarà accesa la prima luce di indicazione (6) per 8 minuti. Una seconda pressione del tasto, l'indicazione per 15 minuti ed una terza volta per 30 minuti. Al termine del tempo selezionato, tutte le funzioni si arrestano. Se il timer non è selezionato, tutte le funzioni selezionate funzioneranno fino la mancanza di corrente .

**1.3. Tasto Musica (4).** Premere il pulsante per avviare la musica. Premere una seconda, terza, quarta volta - il suono aumenterà. Premere di nuovo per fermare la musica. Conn la pressione successiva la musica cambierà.

**2. Un adattatore (1)** Foto 8 - Collegare la spina adattatore (2) al dispositivo di presa (3). Accendere

l'adattatore (1) dal contatto della tensione di alimentazione. ~AC 100-240 V 50/60 Hz 0.2A Max

**ATTENZIONE!!!** Per la vostra sicurezza, grazie di utilizzare l'adattamento d'alimentazione d'origine.

Tensione di ingresso : ~AC 100-240 V 50/60 Hz 0.2A Max / Tensione di uscita:  $\equiv$  DC 5.8 V 800mA . (Il fabbricante declina qualsiasi responsabilità per perdite, dovute all'utilizzo di altri dispositivi, diversi di quello, previsto dal fabbricante.)

- Non utilizzare un adattamento danneggiato.

- Non avvicinare alla presa elettrica dei figli conduttori, tali anelli.

Non lasciare il bambino giocare con l'adattatore o le batterie! Tenere l'adattatore fuori dalla portata del bambino quando l'adattatore è collegato alla rete elettrica o è sotto tensione!

I trasformatori utilizzati in altalena devono essere ispezionati periodicamente per danneggiamento del cavo, della presa elettrica, dello scafo e delle altre parti e, nel caso di tale danno, essi non devono essere utilizzati!

**3. Le batterie.** Quando il prodotto è utilizzato con batterie, scollegare l'adattatore dalla presa elettrica. **ATTENZIONE!** In caso contrario, il prodotto non può essere utilizzato con le batterie!.

Questo prodotto utilizza 4 batterie di tipo AA 1,5 V LR6

Allentare il bullone e aprire il coperchio del vano con le batterie. Foto 9.

Le batterie devono essere nelle direzioni indicate '+' e '-' !

## INSTALLAZIONE DELLE PILE

Con il cacciavite, allentate la vite del coperchio del reparto pile e togliete il coperchio.

Mettete nel nido 4 pila alcalina AA 1,5 V LR6 .

**Consiglio:** Raccomandiamo l'uso di pile alcaline per la vita più lunga.

Rimettete il coperchio del reparto pile e serrate la vite.

Se il prodotto inizia a malfunzionamenti, può essere necessario resettare l'elettronica. Rimuovere le batterie e quindi inserire di nuovo.

- Quando il suono comincia a indebolirsi o interrompere, è il momento di cambiare la batteria da un adulto!





Preservate l'ambiente non buttando via questo prodotto insieme a dei rifiuti domestici (2012/19/EC).

## Informazione che tratta la sicurezza della pila

**ATTENZIONE!** In casi specifici, dalle pile possono uscire dei liquidi che provochino delle ustioni chimiche o che danneggino il prodotto. Per evitare l'uscita di liquidi: - Non mescolate delle pile nuove con delle pile vecchie o tali di tipi diversi: alcaline, standard carbonio-zinco) o ricaricabili (nichel - cadmio). - Mettete le pile nel loro posto, come evidenziato. - Se non usate il prodotto per periodi lunghi-tirate fuori le pile. Sempre tirate fuori dal prodotto le pile scadute. Buttatele via in modo sicuro. Non gettate il prodotto nel fuoco. Le pile possono esplodere o lasciar uscire liquidi. - Non causate il corto circuito nelle pile. - Usate solo delle pile uguali o tali dallo stesso tipo, secondo le raccomandazioni.

- Non caricate delle pile che non si ricaricano.

- Prima di ricaricare le pile, tiratele fuori dal prodotto.

- Se usate delle pile ricaricabili, la ricarica si deve effettuare sotto il controllo degli adulti.

4. Regolare l'inclinazione del sedile premendo insieme i due pulsanti posti sui lati del sedile e ruotare in avanti o all'indietro.

5. Meccanismo di bloccaggio. Per l'uso come una sedia fissa, premere il pulsante per bloccare. Foto 10

**Attenzione: L'opzione elettrica non può essere disconnessa quando l'altalena è spenta, in quanto ciò può danneggiare il motore!**

6. **Piegatura.** 1. Abbassare il sedile; 2. Mettersi di fronte a un piede e premere entrambi i pulsanti su entrambi i lati della base verticale e piegare. Ripetere l'operazione per l'altro piede. Foto 11;

3. Collegare la cinghia al sedile.

7. Collegare la cintura con la fibbia come mostrato nella foto 12.

## UTILIZZO DELLE CINTURE DI SICUREZZA

**ATTENZIONE:** Sempre utilizzare il sistema di sicurezza! Fotografia 13. Mettete il vostro bambino nella sede. Mettete la cinghia tra le gambe del bambino. Fissate la cinghia di ogni lato del piatto. Fissate ogni cinghia affinché attacchi perfettamente al vostro bambino. Assicuratevi che intendevate il suono del clic. Assicuratevi che la cintura di sicurezza è bene fissata, tirandola.

**Messa a punto della lunghezza della cintura di sicurezza:**

Assicuratevi che la cintura di sicurezza è bene fissata, tirandola. Regolare la cinghia addominale premendo il pulsante e scivolando la fibbia (Foto 14) e le cinghie per le spalle scivolando la fibbia (Foto 15).

## CURE E PULIZIA

1. Lavare il rivestimento della sede all'acqua tiepida ed a sapone dolce. Asciugare all'aria. Non utilizzare la candeggina. Le macchie possono essere tolte con una crema di pulizia non abrasiva.

2. Il quadro, la sbarra con i giocattoli ed i giocattoli possono essere puliti con uno straccio umido ed una soluzione di detersivo dolce. Non utilizzare soluzioni forti ed abrasive. Risciacquare all'acqua propria per eliminare i residui delle soluzioni. Non immergere il quadro o i giocattoli nell'acqua.

## CONSERVAZIONE

1. Rimuovere le batterie e conservare lontano dalla portata dei bambini.

# ΣΗΜΑΝΤΙΚΟ! ΔΙΑΒΑΤΕ ΠΡΟΣΕΚΤΙΚΑ ΤΙΣ ΟΔΗΓΙΕΣ ΚΑΙ ΦΥΛΑΞΤΕ ΤΕΣ ΓΙΑΤΙ ΜΠΟΡΕΙ ΝΑ ΤΙΣ ΧΡΕΙΑΣΤΕΙΤΕ ΣΤΟ ΜΕΛΛΟΝ !

GR

## Σημείωση

- 1. ΠΡΟΣΟΧΗ!** Αυτό το προϊόν είναι κατάλληλο για παιδιά ηλικίας από 0 έως 6 μήνες, με μέγιστο βάρος έως 9 κιλά.
- 2. ΠΡΟΣΟΧΗ!** Μην αφήνετε ποτέ το παιδί χωρίς επίβλεψη !
- 3. ΠΡΟΣΟΧΗ!** Μην χρησιμοποιείτε αυτό το προϊόν όταν το παιδί είναι σε θέση να κάθεται μόνο του ή ζυγίζει πάνω από 9 kg !
- 4. ΠΡΟΣΟΧΗ!** Αυτό το προϊόν δεν προορίζεται για παρατεταμένες περιόδους ύπνου!
- 5. ΠΡΟΣΟΧΗ!** Ποτέ μην χρησιμοποιείτε αυτό το προϊόν σε υπερυψωμένες επιφάνειες (π.χ. ένα τραπέζι).
- 6. ΠΡΟΣΟΧΗ!** Χρησιμοποιείτε πάντα τα συστήματα συγκράτησης !
- 7. ΠΡΟΣΟΧΗ!** Για να αποφύγετε τραυματισμούς, να βεβαιώνετε ότι τα παιδιά βρίσκονται μακριά κατά το άνοιγμα ή το κλείσιμο του προϊόντος !
- 8. ΠΡΟΣΟΧΗ!** Μην αφήνετε το παιδί να παίζει με αυτό το προϊόν !
- 9. ΠΡΟΣΟΧΗ!** Μην μετακινείτε ή σηκώνετε αυτό το προϊόν με το παιδί μέσα !
- 10. ΠΡΟΣΟΧΗ!** Ποτέ μην χρησιμοποιείτε πάνω σε επικλινή επιφάνεια, επειδή οι κινήσεις του παιδιού μπορούν να προκαλέσουν ολίσθηση ή ανατροπή του προϊόν.
- 11. ΠΡΟΣΟΧΗ!** Αυτό το προϊόν δεν προορίζεται για διαρκή ύπνο.
- 12. ΠΡΟΣΟΧΗ!** Για να αποφύγετε τραυματισμούς, βεβαιωθείτε ότι το παιδί είναι μακριά την ώρα που διπλώνετε και ξεδιπλώνετε το προϊόν!
- 13. ΠΡΟΣΟΧΗ!** Μόνο για οικιακή χρήση
- 14. ΠΡΟΣΟΧΗ!** Ελέγχετε περιοδικά για χαλαρά τμήματα ! Τακτικά να επανεξετάζεται, να εκτελείτε συντήρηση και καθαρισμός !
- 15. ΠΡΟΣΟΧΗ!** Μην χρησιμοποιείτε αυτό το προϊόν σε περίπτωση σπασίματος ή έλλειψης εξαρτημάτων!
- 16. ΠΡΟΕΙΔΟΠΟΪΣΗ!** Οι εικόνες στην αρχική σελίδα και στο εσωτερικό των οδηγιών είναι ενδεικτικές και είναι πιθανόν να διαφέρουν από το πραγματικό προϊόν.



**ΠΡΟΕΙΔΟΠΟΙΗΣΗ:** Αυτή η συσκευασία περιέχει μικρά ασυναρμολόγητα εξαρτήματα.

- Πάντα πρέπει να τοποθετείτε την καρέκλα πάνω σε οριζόντιες και ίσιες επιφάνειες.
  - Με την ρύθμιση της θέσης της πλάτης, πρέπει να βεβαιωθείτε, ότι ο μηχανισμός ασφαλίστηκε καλά στην επιθυμητή θέση.
  - Χρησιμοποιήστε την όρθια θέση, μόνο όταν το παιδί έχει αναπτύξει σε αρκετό βαθμό τον έλεγχο του άνω μέρους του σώματός του, για να μπορέσει να μείνει σε καθιστή θέση χωρίς να σκύβει μπροστά.
  - Μην αφήνετε την ξαπλώστρα δίπλα σε ανεμιστήρα σε λειτουργία, συσκευές θέρμανσης, αιχμηρά αντικείμενα, δοχεία με νερό.
  - Πάντα πρέπει να χρησιμοποιείτε το σύστημα ζωνών.
  - Μην χρησιμοποιείτε εξαρτήματα ή ανταλλακτικά, τα οποία διαφέρουν από τα εξαρτήματα και τα ανταλλακτικά, τα οποία εγκρίθηκαν από τον κατασκευαστή.
  - Είναι απαραίτητο η συναρμολόγηση να πραγματοποιηθεί από ενήλικο άτομο.
  - Τα χαρακτηριστικά και τα διακοσμητικά του προϊόντος είναι πιθανόν να διαφέρουν από τις φωτογραφίες.
- πρότυπο αναφοράς: **EN 16232:2013 + A1:2018 , EN 62115, EN 71**



## Φωτογραφία 1

## ΜΕΡΗ

1. Κατακόρυφες βάσεις – 2 τεμάχια. Αριστερό και Δεξί
2. Πλευρικοί σωλήνες για τα πόδια – 2 τεμάχια
3. Κάθισμα - 1 τεμάχιο
4. Μπάρα με παιχνίδια - 1 τεμάχιο
5. Προσαρμογέας - 1 τεμάχιο

## ΣΥΝΑΡΜΟΛΟΓΗΣΗ

**ΣΗΜΑΝΤΙΚΟ:** Πρέπει να συναρμολογηθεί από ενήλικα !

1. Ανοίξτε τις κάθετες βάσεις όπως φαίνεται στην Εικόνα 2
2. Εισάγετε τις κάθετες βάσεις στους εγκάρσιους σωλήνες μέχρι να ακούσετε ένα κλικ. Εικόνα 3
3. Τοποθετήστε τους σωλήνες για την ανάρτηση του καθίσματος πάνω στους άξονες των κάθετων βάσεων. Εικόνα 4.1. Τοποθετήστε τις διατάξεις στερέωσης. Προσταвете закрепващитe элементи στην αλληλουχία 2,3,4
4. Τοποθετήστε την μπάρα με τα παιχνίδια όπως φαίνεται στην εικόνα 5.
5. Η μπάρα μπορεί να ρυθμίζεται σε δύο θέσεις προς τα εμπρός και σε τρεις θέσεις προς τα πίσω. Εικόνα 6

## ΧΡΗΣΗ

1. Περιγραφή του Πίνακα Ελέγχου Εικόνα 7

**1.1. Κούνια.** Υπάρχουν 5 επίπεδα για την ρύθμιση της ταχύτητας της κούνιας από τα κουμπιά (2) και (3). Πάνω από τα κουμπιά είναι τοποθετημένη η οπτική ένδειξη (1) για την επιλεγμένη ταχύτητα.

**1.2. Χρονόμετρο** - 3 ταχύτητες 8, 15 και 30 λεπτά. Πατήστε το κουμπί (5) μία φορά και θα ανάψει η πρώτη ένδειξη (6) για 8 λεπτά. Στο δεύτερο πάτημα θα ανάψει η ένδειξη για 15 λεπτά και στο τρίτο η ένδειξη για 30 λεπτά. Μετά την επίτευξη του επιλεγμένου χρόνου, όλες οι λειτουργίες θα σταματήσουν. Αν δεν έχει επιλεγθεί η λειτουργία χρονόμετρο, όλες οι επιλεγμένες λειτουργίες θα λειτουργήσουν μέχρι να σταματήσει η τροφοδοσία από .

**1.3. Πλήκτρο μουσικής** (4). Πατήστε το κουμπί για να παίζει η μουσική. Πατήστε το κουμπί δεύτερη, τρίτη και τέταρτη φορά - ο ήχος θα δυναμώσει. Πατήστε ξανά για να σταματήσει η μουσική. Στο επόμενο πάτημα θα αρχίσει άλλη μελωδία.

**2. Προσαρμογέας** (1) Εικόνα 8 - Συνδέστε το βύσμα του προσαρμογέα με το τροφοδοτικό βύσμα της συσκευής (3). Βάλτε τον προσαρμογέα (1) στην πρίζα του ηλεκτρικού δικτύου. ~AC 100-240 V 50/60 Hz 0.2A Max

**ΠΡΟΣΟΧΗ!!!** Για την δική σας ασφάλεια παρακαλούμε χρησιμοποιήστε τον γνήσιο προσαρμογέα

τροφοδότησης . Τάση εισόδου : ~AC 100-240 V 50/60 Hz 0.2A Max / Τάση εξόδου:  $\overline{\overline{=}}$  DC 5.8 V 800mA .

(Ο κατασκευαστής δεν φέρει την ευθύνη για οποιεσδήποτε ζημιές, που έχουν προκληθεί λόγω χρήσης διαφορετικού προσαρμογέα που δεν προβλέπεται από τον κατασκευαστή.) Μην χρησιμοποιείτε προσαρμογέα τροφοδότησης με βλάβες. Μην επιτρέπεται την επαφή με τον ρευματολήπτη του προσαρμογέα τροφοδότησης, όταν φοράτε αγωγούς όπως δαχτυλίδια.

Μην αφήνετε το παιδί σας να παίζει με τον προσαρμογέα ή τις μπαταρίες! Κρατήστε τον προσαρμογέα μακριά από τα παιδιά όταν είναι στην πρίζα και είναι υπό τάση !

Οι μετασχηματιστές, οι οποίοι χρησιμοποιούνται για την κούνια μωρού, πρέπει να ελέγχονται κατά περιόδους για βλάβες των καλωδίων, του ρευματολήπτη, του περιβλήματος ή άλλων εξαρτημάτων και σε περίπτωση ύπαρξης τέτοιων βλαβών οι μετασχηματιστές δεν πρέπει να χρησιμοποιούνται.

**3. Μπαταρίες.** Σε περίπτωση που χρησιμοποιείτε τροφοδότηση με μπαταρίες, βγάλτε τον προσαρμογέα από το δίκτυο τροφοδότησης και βγάλτε τον ρευματολήπτη από την υποδοχή τροφοδότησης του προϊόντος.

**ΠΡΟΕΙΔΟΠΟΙΗΣΗ!** Στην αντίθετη περίπτωση το προϊόν δεν μπορεί να χρησιμοποιηθεί με τροφοδότηση από τις μπαταρίες. Αυτό το προϊόν χρησιμοποιεί 4 τεμ. μπαταρίες AA 1,5 V LR6.

Χαλαρώστε τη βίδα και ανοίξτε το καπάκι της θήκης της μπαταρίας Εικόνα 9.

Οι μπαταρίες θα πρέπει να τοποθετούνται σύμφωνα με την αναγραφόμενη πολικότητα "+" και "-" !

## ΤΟΠΟΘΕΤΗΣΗ ΤΩΝ ΜΠΑΤΑΡΙΩΝ

Χαλαρώστε τη βίδα στο κάλυμμα της θήκης της μπαταρίας με ένα κατσαβίδι και αφαιρέστε το κάλυμμα. Τοποθετήστε 4 αλκαλικές μπαταρίες AA 1,5 V LR6 στη φωλιά.

**Συμβουλή:** Σας συνιστούμε να χρησιμοποιείτε αλκαλικές μπαταρίες για μεγαλύτερη διάρκεια ζωής. Επανατοποθετήστε το κάλυμμα της μπαταρίας και σφίξτε τις βίδες.



Προστατέψτε το περιβάλλον, καθώς μην απορρίχεται το προϊόν αυτό με τα οικιακά απορρίμματα (2012/19/ΕΕ).

## Πληροφορίες για την ασφάλεια της μπαταρίας

**ΠΡΟΣΟΧΗ!** Σε ορισμένες περιπτώσεις, από τις μπαταρίες μπορεί να ρέει υγρά που προκαλούν χημικά εγκαύματα ή να καταστρέψει το προϊόν. Για να αποφύγετε τη διαρροή:- Μην αναμειγνύετε παλιές και νέες μπαταρίες ή μπαταρίες διαφορετικών τύπων: αλκαλικές, πρότυπο (άνθρακα - ψευδάργυρου) ή επαναφορτιζόμενες (νικελίου - καδμίου). -Τοποθετήστε τις μπαταρίες στη θέση του, όπως αναφέρεται; -Αφαιρέστε τις μπαταρίες σε περίπτωση μη χρήσης του προϊόντος για μεγάλο χρονικό διάστημα. Πάντα να αφαιρείτε τις παλιές μπαταρίες από το προϊόν. Απορρίψτε τους ασφαλώς. Μην πετάτε το προϊόν σε φωτιά. Οι μπαταρίες μπορεί να εκραγούν ή εισρεύσουν. -Μην βραχυκυκλώνετε τις μπαταρίες; -Να χρησιμοποιείτε μόνο όμοιες μπαταρίες ή μπαταρίες του ίδιου τύπου όπως συνιστάται.

4. Ρυθμίστε την κλίση του καθίσματος αφού πιέσετε ταυτόχρονα τα δυο κουμπιά από τις πλευρές του καθίσματος και περιστρέψτε προς τα εμπρός ή προς τα πίσω.

5. Μηχανισμός ασφάλισης. Για να το χρησιμοποιήσετε ως στατικό κάθισμα, πιέστε το κουμπί για κλειδωμα. Εικόνα 10.

**Προσοχή :** Η ηλεκτρική επιλογή για κούνισμα θα πρέπει να είναι κλεισμένη όταν η κούνια είναι σε σταθερή θέση, δηλαδή αυτό μπορεί να επηρεάσει τη διάρκεια ζωής του κινητήρα!

6. Δίπλωμα. 1. Διπλώστε το κάθισμα; 2. Σταθείτε μπροστά από το ένα πόδι και πατήστε ταυτόχρονα τα κουμπιά στις δύο πλευρές για την δίπλωση των κάθετων βάσεων και διπλώστε. Επαναλάβετε την διαδικασία και για το άλλο πόδι. Εικόνα 11. ; 3. Τοποθετήστε το λουράκι του καθίσματος.

7. Συνδέστε την πόρπη της ζώνης, όπως φαίνεται στην εικόνα 12.

## ΧΡΗΣΗ ΤΩΝ ΖΩΝΩΝ

**Προσοχή:** Πάντα πρέπει να χρησιμοποιείτε το σύστημα ασφαλείας. Φωτογραφία 13.

Τοποθετήστε το παιδί σας στο κάθισμα. Τοποθετήστε το υποστρώμα της ζώνης μεταξύ των ποδιών του παιδιού. Κουμπώστε την ζώνη της μέσης από κάθε μια πλευρά του υποστρώματος. Κουμπώστε την ζώνη έτσι ώστε να εφάπτεται σφιχτά στο παιδί σας. Βεβαιωθείτε ότι ακούσατε τον ήχο κλικ. Ελέγξτε εάν η ζώνη κουμπώθηκε καλά και τραβήξτε.

**Ρύθμιση του μήκους της ζώνης:** Ρυθμίστε τις κοιλιακές ζώνες πατώντας και σύροντας την πόρπη (Εικόνα 14) και τις ζώνες ώμου με την ολίσθηση της πόρπης (Εικόνα 15).

## ΚΑΘΑΡΙΣΜΟΣ ΚΑΙ ΦΡΟΝΤΙΔΕΣ

1. Πλύνετε την επένδυση με χλιαρό νερό και μαλακό σαπούνι. Στεγνώστε με φυσικό τρόπο. Μην λευκαίνετε. Οι επίμονοι λεκέδες αφαιρούνται με κρέμα καθαρισμού χωρίς συστατικά απόξεσης.

2. Το πλαίσιο, η θήκη παιχνιδιών και τα ίδια παιχνίδια μπορείτε να καθαρίσετε με υγρό πανί και ελαφρύ διάλυμα καθαρισμού. Μην χρησιμοποιείτε δυνατά καθαριστικά με συστατικά απόξεσης. Ξεπλύνετε σε καθαρό νερό για να αφαιρεθούν τα υπολείμματα από τα καθαριστικά. Μην βουτάτε το πλαίσιο ή τα παιχνίδια σε νερό.

## ΑΠΟΘΗΚΕΥΣΗ

1. Αφαιρέστε τις μπαταρίες και κρατήστε τα παιδιά μακριά.

# ВАЖНО ! ПРОЧИТАЈТЕ ВНИМАТЕЛНО И ДРЖЕТЕ ЗА ПОНАТАМОШНИ ПРЕПОРАКИ!

МК

## БАРАЊА ЗА БЕЗБЕДНОСТ

- 1. ВНИМАНИЕ!** Овој производ е погоден за деца на возраст од 0 до 6 месеци, со максимална тежина до 9 килограми!
- 2. ВНИМАНИЕ!** Никогаш не оставајте детето без надзор!
- 3. ВНИМАНИЕ!** Не користете го овој производ откако вашето дете може да седне без неа или тежи повеќе од 9 кг.
- 4. ВНИМАНИЕ!** Овој производ не е наменет за подолг период на спиење.
- 5. ВНИМАНИЕ!** Никогаш не го користете овој производ на покачена површина (на пример, маса или во близина на скалите).
- 6. ВНИМАНИЕ!** Секогаш користете го системот за задржување.
- 7. ВНИМАНИЕ!** За да избегнете повреда осигурајте се дека децата се држат настрана кога се одвиваат и преклопуваат овој производ.
- 8. ВНИМАНИЕ!** Не дозволувајте децата да си играат со овој производ.
- 9. ВНИМАНИЕ!** Не го поместувајте или не кревајте го овој производ со бебето во неа.
- 10. ВНИМАНИЕ!** Приклучокот со играчки е дополнителен артикл! Пазете не монтираниот приклучок со играчки вон дофат на деца! Никогаш не користете тастатура со играчки за носење на производ!
- 11. ВНИМАНИЕ!** Никогаш не користете врз мека површина (софа кревет, перница), бидејќи производот може да се преврти и да биде предизвикана задушвање од меката површина.
- 12. ВНИМАНИЕ!** Овој столче не заменува трло или кревет. Во случај дека вашето дете треба да спие, тогаш треба да биде ставено во соодветна трло или легло.
- 13. ВНИМАНИЕ!** Само за домашна употреба!
- 14. ВНИМАНИЕ!** Периодично проверувајте за лабави делови ! Редовно прегледувајте, одржувајте и чистете !
- 15. ВНИМАНИЕ!** Не користете го овој производ ако било која компонента е скршена или недостасува!
- 16. ВНИМАНИЕ!** Сликите на насловната страница и во упатствата се примери и може да се разликуваат од вистинскиот производ.



**ПРЕДУПРЕДУВАЊЕ:** Оваа пакување содржи мали делови во нескопена состојба!

- Поставете столче на хоризонтални и рамни површини.
- При регулирање положбата на потпирачот, треба да се убедите дека механизмот е добро заклучен во избраната позиција.
- Користете исправена позиција, само кога детето доволно развило контролата на горниот дел на телото, за да може да остане седечка без да се навалите напред.
- Не оставајте столче до вклучен вентилатор, прибор за греење, остри предмети, садови со вода. Не користете додатоци или резервни делови, различни од оние кои се одобрени од производителата.
- Неопходно е составувањето да се изврши од возрасен.
- Карактеристиките и украсите на производот може да се разликуваат од сликите.

EN 16232:2013 + A1:2018 , EN 62115, EN 71

## Снимка 1

## ЧАСТИ

1. Вертикални основи - 2бр. лева и десно
2. Попречни цевки за нозете - 2бр.
3. Седиште - 1бр.
4. Поставка со играчки - 1бр.
5. Адаптер - 1бр.

## СГЛОБЈАВАНЕ

**ВАЖНО:** Треба да биде составено од возрасен!

1. Растворите вертикалните основи како што е прикажано на слика 2
2. Вметнете вертикалните основи во попречните цевки додека не слушнете клик. Слика 3
3. Вметнете цевките за суспензија на седиштето, врз оските на вертикалните основи. Слика 4.1.
4. Ставете елементи за прицврстување во низата 2; 3; 4
4. Ставете поставка со играчки како што е прикажано на слика 5.
5. Поставка може да биде регулирана во 2 позиции напред и 3 позиции назад. Слика 6

## КОРИСТЕЊЕ

1. Опис на контролниот панел Слика 11

**1.1. Лулка.** Има 5 степени за регулирање на брзина на лулката преку копчињата (2) и (3). Над копчињата е сместена светлинската индикација (1) за избраната брзина.

**1.2. Тајмер** - 3 степени 8; 15 и 30 минути. Притиснете го копчето (5) еднаш и ќе светне првиот индикатор (6) за 8 минути. При второто притискање ќе светне индикаторот за 15 минути и при трето, индикаторот ќе светне за 30 минути. По постигнување на избраното време, сите функции ќе престанат. Ако не е избрана функцијата тајмер, сите избрани функции ќе работат додека не биде запрено напојување .

**1.3. Музичко копче (4).** Притиснете го копчето за да ја пуштите музика. Притиснете го копчето втор, трет и четврти пат - звукот ќе се засили. Притиснете уште еднаш за да се запре музиката. При следното притискање ќе се исполни друга мелодија.

**2. Адаптер (1)** Слика 8 - Поврзете го приклучокот на адаптер (2) со напојната буска на уредот (3).

Вклучете адаптерот (1) на штекерот. ~ AC 100-240 V 50/60 Hz 0.2A Max

**ВНИМАНИЕ !!!** Со оглед на својата безбедност, ве молиме користете оригиналниот адаптер.

Дојдовен напон ~ AC 100-240 V 50/60 Hz 0.2A Max / Излезни напон:  $\equiv$  DC 5.8 V 800mA .

(Производителот не е одговорен за било каква загуба, нанесени поради употребата на различни од предвидениот од производителот адаптер.) Не употребувајте оштетени адаптер. Не контактираат со приклучокот на кабелот адаптер со проводници, на пример со прстени. Не дозволувајте детето да си игра со адаптерот или батериите! Пазете адаптерот од достапот на детето кога е вклучен во мрежата и е под напон!

Трансформатори кои се користат за бебешката колевка, треба периодично да бидат проверени за оштетување на кабелот, приклучокот, куќиштето и други делови, и во случај на такви оштетувања, не треба да се користат!

**3. Батерии.** Кога ја користите батеријата, исклучете го AC адаптерот од електричната мрежа и исклучете го од штекерот за струја на производот. **ВНИМАНИЕ!** Во спротивно, производот не може да се користи со енергија од батеријата! Овој производ користи 4бр. батерии тип AA 1,5 V LR6.

Одвртете ја завртката и отворете го капакот на преградата за батерии Слика 9.

Батериите мораат да бидат ставени во соодветство со наведената поларност " + "и " - "!

## ПОСТАВУВАЊЕ И Замена на батерија

Олабавете го шрафот на капакот на преградата за батерии со шрафцигер и извадете го капакот.

Вметнете 4 алкални батерии AA 1,5 V LR6 во гнездото.

**Совет:** Ние препорачуваме да се користи алкална батерија за подолг живот.

Вратете го капачето за батеријата и затегнете завртки.



Штитете ја животната средина, како не фрлите овој производ со домашни отпад (2012/19 / EC).

## Информации за безбедноста на батерија

**ВНИМАНИЕ!** Во одделни случаи на батериите може да потечат течности кои да предизвикаат хемиски изгореници или да го уништат производот. За да избегнете истекување на батериите: - Не мешајте нови и стари батерии или оние од различни типови: алкални, стандардни (јаглерод - цинк) или стартуваат (никел - кадмиум). - Ставете ги батериите на нивното место, како што е наведено. - Извадете ги батериите во случаи на некористење на производот за долго време. Секогаш вадете од производот слаба батерија. Фрлете ги безбедно. Не фрлајте производот во оган. Батериите може да избувнат или потечат. - Не предизвикувајте краток спој во батеријата. - Користете само исти батерии или оние од еден тип, според препораките. - Не полнете батерии кои не се полнат. - Извадете ги батериите од производот пред да ги полнете.

- Ако користите батерии кои можат да се полнат, полнењето да се врши под надзор на возрасен.

4. Дотерајте навалувањето на седиштата со истовремено притискање на двете копчиња од страни на седиштето и завртете напред или назад.

5. Механизам за безбедно заглавување. За да го користите како стационарна седиште, притиснете го копчето за блокирање. Слика 10

**Внимание: Електричната опцијата за лелење, треба да биде исклучена кога лулката биде прицврстена, тоа може да влијае на должината на животот на моторот!**

6. Склапање. 1. Преклопете седиштето ; 2. Застанете пред едната ногарка и притиснете истовремено од двете страни, копчињата за склапање на вертикалните основи и преклопете. Повторете ја постапката за другиот крак. Слика 11; 3. Прицврстете врвка на седиштето.

7. Спојте ременот со токи како што е прикажано на слика 12.

## ИЗПОЛЗВАНЕ КОЛАНИТЕ

**Внимание: Секогаш користете сигурносниот систем!** Слика 13

Вметнете детето на седиштето. Наместете ја влошката на ременот меѓу нозете на детето. Заглавете ременот за крстот на секоја страна на подлогата. Заглавете секој појас така што припиен кон детето ви. Осигурете се дека го слушате звукот од штракање. Проверете дали ременот е добро врзан влечејќи го.

**Регулирање должината на ременот:** Дотерајте стомачните ремени со притискање на копчето и повлечете на токи (Слика 14) и рамените ремени со влечење на токи (Слика 15).

## ЧИСТЕЊЕ И ГРИЖА

1. Перете тапацирот со млака вода и благ сапун. сушење ја по природен пат. Не отстранувајте боја. Упоритите е дамки можат да се отстранат со не-абразивни средства - крем.

2. Рамката, држачот за играчки и самите играчки може да се чистат со влажна крпа и слаб чистење решение. Не користете силни и абразивни средства. плакнете со чиста вода, за да ја отстраните остатокот од препаратите. Не потопувајте рамката или играчките во вода.

## СКЛАДИРАЊЕ

1. Извадете ги батериите и чувајте ги подалеку од деца.

# ВАЖНО! ПРОЧТИТЕ ВНИМАТЕЛЬНО И СОХРАНИТЕ ДЛЯ СПРАВОК В БУДУЩЕМ!

RU

## ТРЕБОВАНИЯ БЕЗОПАСНОСТИ

EAC

- 1. ВНИМАНИЕ!** Изделие подходит для детей в возрасте от 0 до 6 месяцев, максимальный вес - до 9 кг!
- 2. ВНИМАНИЕ!** Никогда не оставлять ребенка без присмотра!
- 3. ВНИМАНИЕ!** Не используйте этот продукт, когда ваш ребенок способен сидеть без помощи взрослого или весит более 9 кг.
- 4. ВНИМАНИЕ!** Этот продукт не предназначен для длительного сна.
- 5. ВНИМАНИЕ!** Никогда не используйте этот продукт на возвышении (например, на столе).
- 6. ВНИМАНИЕ!** Всегда использовать ограничительную систему!
- 7. ВНИМАНИЕ!** Во избежание травм не подпускайте детей при раскладывании и складывании этого продукта.
- 8. ВНИМАНИЕ!** Не позволяйте детям играть с этим продуктом.
- 9. ВНИМАНИЕ!** Не перемещайте и не поднимайте этот продукт вместе с ребенком внутри.
- 10. ВНИМАНИЕ!** Приставка с игрушками является дополнительным артикулом! Хранить неустановленную приставку с игрушками вдали от детей! Никогда не использовать поручень с игрушками для переноски продукт!
- 11. ВНИМАНИЕ!** Никогда не использовать на мягкой поверхности (кровать, диване, подушке), так как изделие может перевернуться и мягкая поверхность причинит удушье.
- 12. ВНИМАНИЕ!** Стульчик не заменяет манежа или кроватки. Если ребенок должен лечь спать, то положите его в подходящий для этого манеж или кроватку.
- 13. ВНИМАНИЕ!** Только для домашнего использования
- 14. ВНИМАНИЕ!** Периодически проверяйте раскрепленные части! Регулярно проводите осмотр, уход и чистку!
- 15. ВНИМАНИЕ!** Не используйте этот продукт, если какие-либо компоненты повреждены или отсутствуют!
- 16. ВНИМАНИЕ!** Изображения на титульной странице и внутри руководства являются ориентировочными и могут отличаться от реального изделия.



### ПРЕДУПРЕЖДЕНИЕ: В несобранном виде упаковка содержит мелкие детали!

- Устанавливайте кресло на ровных горизонтальных поверхностях.
- При регулировке положения спинки убедитесь, что механизм хорошо заблокирован в избранном положении.
- Используйте выпрямленное положение только тогда, когда ребенок достаточно развил контроль верхней части своего тела, чтобы оставаться в положении сидя, не наклоняясь вперед.
- Не оставляйте стульчик возле работающего вентилятора, приборов отопления, острых предметов, емкостей с водой.
- Всегда используйте систему ремней.
- Не используйте аксессуары или запасные части, различающиеся от утвержденных производителем.
- Сборка должна производиться взрослыми.
- Характеристики и украшения изделия могут отличаться от фотографий.

EN 16232:2013 + A1:2018, EN 62115, EN 71

CE



## Фото 1

# КОМПОНЕНТЫ

1. Вертикальные основания – 2 шт. левое и правое
2. Поперечные трубки ножек – 2 шт.
3. Сиденье – 1 шт.
4. Поручень с игрушками – 1 шт.
5. Адаптер – 1 шт.

## СБОРКА

**ВАЖНО:** Сборка должна производиться взрослым!

1. Разверните вертикальные основания, как это показано на Фото 2
2. Вставьте вертикальные основания в поперечные трубки, пока не услышите щелчок. Фото 3
3. Установите трубки для подвешивания сиденья на оси вертикальных оснований. Фото 4.1. Установите элементы крепления в последовательности 2; 3; 4.
4. Установите поручень с игрушками, как это показано на Фото 5.
5. Поручень можно регулировать в 2 положениях вперед и 3 положениях назад. Фото 6

## ИСПОЛЬЗОВАНИЕ

1. Описание контрольной панели. Фото 7

**1.1. Качели.** Имеется 5 ступеней регулирования скорости качалки при помощи кнопок (2) и (3). Над кнопками расположено световой индикатор (1) выбранной скорости.

**1.2. Таймер** - 3 степени 8; 15 и 30 минут. Нажмите на кнопку (5) один раз, зажжется первый индикатор (6) 8 минут. При втором нажатии зажжется индикатор 15 минут, при третьем – индикатор 30 минут. При достижении выбранного времени все функции остановятся. Если не будет выбрана функция таймера, то все выбранные функции будут работать, до прерванной власти.

**1.3. Музыкальная кнопка (4).** Нажмите кнопку, чтобы запустить музыку. Нажмите кнопку во второй, третий и четвертый раз – звук усилится. Нажмите еще один раз, чтобы остановить музыку. При последующем нажатии будет играть другая мелодия.

**2. Адаптер (1)** Фото 8 – Соедините муфту адаптера (2) с муфтой питания устройства (3). Подключите адаптер (1) к розетке сети питания. ~AC 100-240 V 50/60 Hz 0.2A Max

**ВНИМАНИЕ !!!** Для Вашей безопасности пользуйтесь оригинальным питающим адаптером.

Входное напряжение ~AC 100-240 V 50/60 Hz 0.2A Max / Выходное напряжение :  $\equiv$  DC 5.8 V 800mA  
(Изготовитель не несет ответственности за какой-либо ущерб, причиненный по причине использования отличных от предусмотренного изготовителем питающего адаптера). Не использовать поврежденный питающий адаптер. Не допускать контакта между штепселем питающего адаптера и проводниками, например, кольцами.

Не позволяйте ребенку играть с адаптером или батареями! Помещайте адаптер подальше от ребенка, когда он подключен к сети и находится под напряжением!

Трансформаторы, используемые для детской люльки, нужно периодически проверять на наличие повреждений кабеля, штепселя, корпуса и иных частей, и, если таковые имеются, не использовать!

**3. Батареи.** Когда в качестве источника питания используются батарейки, нужно отключить адаптер от сети питания и вытащить его муфту из муфты питания изделия. **ВНИМАНИЕ!** В противном случае изделие не может использоваться, питаясь от батареек! Для данного изделия используются 4 батареи типа AA 1,5 V LR6.

Открутите болт и откройте крышку батарейного отсека. Фото 9.

Батареи нужно поставить в соответствии с указанной полярностью «+» и «-»!

## УСТАНОВКА БАТАРЕЕК

Расслабьте винт крышки отделения для батареек с помощью отвертки и удалите крышку. Поставьте 4 алкалиновую батарейку AA 1,5 V LR6 в гнездо.

**Совет:** Мы рекомендуем использовать алкалиновую батарейку, чтобы она продержалась как можно дольше.

Поставьте обратно крышку для батареек и натяните винт.



Оберегайте окружающую среду, не выбрасывайте это изделие вместе с отходами хозяйства (2012/19/ЕС).

## Информация о безопасности батареек

**ВНИМАНИЕ!** В некоторых случаях из батареек могут вытекать жидкости, приведут к химическому ожогу или к разрушению изделия. Чтобы избежать вытекания жидкости из батареек: -Не смешивайте новые и старые батарейки, или батарейки разных типов: щелочные, стандартные (углерод-цинк) или заряжающиеся (никель- кадмий). - Установите батарейки в их место, как это указано. -Удаляйте батарейки, если длительное время не используете изделие. Всегда удаляйте из изделия севшие батарейки. Выбрасывайте их безопасно. Не бросайте изделие в огонь. Батарейки могут взорваться или из них может вылиться жидкость. -Не вызывайте короткое соединение в батарейках. - Используйте только одинаковые батарейки или батарейки одного и того же типа, как это указано в рекомендациях. -Не заряжайте батарейки, которые не заряжаются. - Удалите батарейки от изделия перед тем, как их заряжать. -Если используете батарейки, которые можно заряжать, зарядку нужно осуществлять под присмотром взрослого.

4. Отрегулируйте наклон сиденья, нажав одновременно обе кнопки сбоку сиденья, поверните вперед или назад.

5. Механизм застопоривания. Чтобы использовать как стационарное сиденье, нажмите кнопку блокировки. Фото 10

**Внимание:** Электрическая функция качания должна быть выключена, когда люлька застопорена, т.к. это может оказать влияние на срок службы мотора!

6. Складывание. 1. Сложите сиденье. 2. Встаньте перед одной ножкой, нажмите одновременно с двух сторон кнопки для складывания на вертикальных основаниях и сложите. Повторите действия для другой ножки. Фото 11.; 3. Закрепите ремешок на сиденье.

7. Соедините ремень с пряжкой, как это показано на Фото 12.

## ИСПОЛЬЗОВАНИЕ РЕМНЕЙ

**Внимание:** Всегда используйте удерживающее устройство! Фото 13. Посадите ребенка в кресло. Установите подложку ремня между ногами ребенка. Пристегните поясной ремень со всех сторон подложки. Пристегните каждый ремень так, чтобы он плотно прилегал к ребенку. Убедитесь, что слышите щелчок. Проверьте, хорошо ли пристегнут ремень, потянув его.

**Регулировка длины ремня:** Отрегулируйте поясные ремни, нажав кнопку и перемещая пряжку (Фото 14), и плечевые ремни, перемещая пряжку (Фото 15).

## ЧИСТКА И УХОД

1. Стирать обивку в прохладной воде с мягким мылом. Сушить естественным путем. Не отбеливать. Стойкие пятна можно вывести при помощи неабразивного чистящего крема.

2. Раму, подставку для игрушек и сами игрушки можно чистить влажной тканью и слабым очищающим раствором. Не использовать сильные и абразивные средства. Ополоснуть чистой водой для удаления остатков чистящих средств. Не погружать раму или игрушки в воду.

## УСЛОВИЯ ХРАНЕНИЯ

1. Удалите батареи и храните вдали от детей.

# VAŽNO! PAŽLJIVO PROČITAJTE I DRŽITE ZA BUDUĆE UPOTREBE!!



## MERE BEZBEDNOSTI

- 1. UPOZORENJE!** Ovaj proizvod je pogodan za decu  $\geq$  od 0 do 6 meseci, sa maksimalnom težinom od 9 kg!
- 2. UPOZORENJE!** Nikada ne ostavljajte dete bez nadzora!
- 3. UPOZORENJE!** Ne koristite ovaj proizvod kada vaše dete može da sedi bez pomoći ili teži više od 9 kg.
- 4. UPOZORENJE!** Ovaj proizvod nije namenjen za duže periode spavanja.
- 5. UPOZORENJE!** Nikada nemojte koristiti ovaj proizvod na povišenoj površini (npr. Stol ili blizu stepenica).
- 6. UPOZORENJE!** Uvek koristite sigurnosni sistem.
- 7. UPOZORENJE!** Da biste izbegli povrede, vodite računa da se deca drže podalje prilikom sklapanja i sklapanja ovog proizvoda.
- 8. UPOZORENJE!** Ne dozvolite da se djeca igraju s ovim proizvodom.
- 9. UPOZORENJE!** Nemojte pomerati ili podizati ovaj proizvod sa bebom u njoj.
- 10. UPOZORENJE!** Dodatak sa igračkama je dodatni proizvod! Držite ne postavljeni dodatak za igračke daleko od dece! Nikada ne koristite postavku sa igračkama za nošenje proizvod!
- 11. UPOZORENJE!** Nikada ne koristite na mekanim površinama (krevetu, kauču, jastuku) jer se proizvod može prevrnuti i može biti izazvano gušenje putem meke površine.
- 12. UPOZORENJE!** Ova hranilica ne zamenjuje krevetac ili krevet. U slučaju da vaše dete treba da spava, onda treba staviti u pogodan krevet ili krevetac.
- 13. UPOZORENJE!** Samo za kućnu upotrebu!
- 14. UPOZORENJE!** Povremeno proverite olabavljene delove ! Redovno vršiti proveru, održavanje i čišćenje !
- 15. UPOZORENJE!** Nemojte koristiti ovaj proizvod ako je bilo kakva komponenta slomljena ili nedostaje!
- 16. UPOZORENJE!** Slike na naslovnoj stranici i u uputstvu su primeri i mogu se razlikovati od stvarnog proizvoda.



### **UPOZORENJE:** Ovo pakovanje sadrži male delove u ne montiranom stanju!

- Postavite sedište na ravnu površinu.
- Prilikom podešavanja položaja naslona treba da budete uvereni da je mehanizam dobro zatvoren u odabranoj poziciji.
- Koristiti u uspravnom položaju tek kada dete ima dovoljno razvijena kontrolu gornjeg dela tela, da bi moglo sedeti bez oslanjanja unapred.
- Ne ostavlja hranilica na radnom ventilatoru, uređaju grejanje, oštrim predmetima, posudama sa vodom.
- Nemojte koristiti dodatke ili rezervne delove osim onih usvojen od strane proizvođača.
- Potrebno da se izvrši od strane odraslih.
- Karakteristike i ukrasi proizvoda mogu se razlikovati od slika

EN 16232:2013+A1:2018, EN 62115, EN 71



## DELOVI

### Slika 1

1. Vertikalne osnove – 2 kom. Leva i desna
2. Poprečne cevi za noge - 2 kom.
3. Sedište - 1 kom.
4. Postavka za igračke - 1 kom.
5. Adapter - 1 kom.

## MONTAŽA

**VAŽNO:** Mora biti montiran od strane odrasle osobe!

1. Rastvoriti vertikalne osnove kao što je prikazano na slici 2
2. Postavite vertikalne osnove u poprečnih cevi, sve dok ne čujete klik. Slika 3
3. Postavite cevi za kačenje sedišta u pravcu vertikalnih osnova. Slika 4.1. Postavite elemente pričvršćivanje u navedenom redosledu 2, 3, 4
4. Postaviti postolje sa igračkama, kao što je prikazano na slici 5.
5. Postolje se može podesiti u dva položaja napred i 3 poziciji nazad. Slika 6

## UPOTREBA

1. Opis kontrolnog panela Slika 7

- 1.1. Ljuljaška.** Postoji 5 nivoa za regulisanje brzine ljuljanja putem tastera (2) i (3). Iznad tastera se nalazi svetlosna ondikacija - diode (1) za izabrane brzine.
- 1.2. Tajmer** - 3 stepeni 8, 15 i 30 minuta. Pritisnite jednom taster (5) i zasvetleće prva indikacija (6) u trajanju od osam minuta. Prilikom drugog natiskanja, upaliće se svetlosna indikacija u trajanju od 15 minuta i prilikom trećeg natiskanja, u trajanju od 30 minuta. Nakon dostizanja izabranog vremena, sve funkcije će se zaustaviti. Ukoliko nije izabrana funkcija tajmera, sve izabrane funkcije će raditi sve dok se ne zaustavljeno napajanje pomoću .
- 1.3. Taster za muziku (4).** Natisnite taster drugi, treći i četvrti put - zvuk će biti sve glasniji. Pritisnite ponovo da zaustavite muziku. Naredno natiskanje će pustiti drugu melodiju.
- 2. Adapter (1)** Slikae 8 - Spojite priključnicu adaptera (2) sa priključnicom uređaja za napajanje (3). Uključiti adapter (1) na utičnicu za napajanje električnom strujom. ~AC 100-240 V 50/60 Hz 0.2A Max

**PAŽNJA !!!** Radi sopstvene bezbednosti, koristite originalni adapter za napajanje. Ulazni napon ~AC 100-240 V 50/60 Hz 0.2A Max / Izlazni napon :  $\equiv$  DC 5.8 V 800mA . (Proizvođač nije odgovoran za bilo kakve gubitke, koji mogu nastati nakon upotrebe adaptera, koji nije propisan od strane proizvođača AC adapter.) - Nemojte koristiti oštećeni adapter za napajanje. - Nema kontaktirati priključkom AC adaptera sa žicama, ili na primer prstenima. Ne dozvolite da se vaše dete igra sa adapterom ili baterijama! Držite adapter daleko od dosega dece, kada je priključen na i pod napajanjem! Transformatori koji se koriste za kolevke moraju periodično se proveriti za oštećenja kabla, utikača, stambenih i drugih delova, i u slučaju takve štete ne treba da se koristi!

**3. Baterije.** Kada koristite napajanje iz baterije, iskopčajte AC adapter iz mreže i izvucite ga iz utičnice uređaja. **UPOZORENJE!** U suprotnom, proizvod se ne može koristiti sa napajanjem baterije! Ovaj proizvod koristi 4 kom. baterija tip AA 1,5 V LR6. Otpustite vijak i otvorite poklopac mesta za baterije Slika 9. Baterije treba staviti u skladu sa prikazanim polaritetom " + | - "!

## POSTAVLJANJE BATERIJA

Odvijte šraf na poklopcu na odeljku za baterije šrafčigerom i skinite poklopac. Postavite 4 alkalnu bateriju AA 1,5 V LR6 u za to predviđeno mesto.

**Savet:** Mi preporučujemo da se koristi alkalna baterija koja duže traje. Vratite poklopac za odeljak za baterije na njegovo mesto i zategnite šraf.



Čuvajte prirodu i ne bacajte ovaj proizvod zajedno sa kućnim otpadom (2012/19/EC).

## Informacija o sigurnosti baterije

**UPOZORENJE!** U nekim slučajevima iz baterije može da iscure tečnost koja može da izazove hemijsko izgaranje ili da ošteti proizvod. Kako bi izbegli curenje baterija: - Ne koristite u isto vreme nove i stare baterije ili različite tipove baterija kao što su: alkalne, standardne ((cink-ugljenične) ili one koje se pune (nikl-kadmijum).

- Postavite baterije na za to određeno mesto kako je navedeno. - Vadite baterije ukoliko ne planirate da koristite proizvod duži vremenski period. Uvek izvadite iz proizvoda potrošene baterije. Bacite ih na bezbedno mesto. Ne bacajte proizvod u vatru. Baterije mogu da eksplodiraju ili da iscuru. - Ne izazivajte kratki spoj kod baterija. - Koristite samo iste baterije ili samo baterije istog tipa prema preporukama.
- Ne pokušavajte da puniti baterije koje se ne pune.
- Izvadite baterije iz proizvoda pre nego što ih napunite.
- Ako koristite baterije koje mogu da se pune, punjenje treba da se vrši pod nadzorom odrasle osobe.

4. Podesite nagib sedišta pritiskom dva tastera istovremeno sa strane sedišta i okrenite unapred ili unazad.

5. Mehanizam za zaključavanje. Da biste koristili kao stacionarno sedište, pritisnite kočnicu. Slika 10

**UPOZORENJE: Opcija električne ljučjaške treba biti isključena kada je kolevka zaključana, tj. to može da utiče na životni vek motora!**

6. Sklapanje. 1. Sklapanje sedišta ; 2. Zastanite ispred jedne nogare i pritisnite istovremeno na obe strane tastere za sklapanje vertikalnih osnova i ssklopiti. Ponovite ovu proceduru za drugu nogaru. Slika 11;

3. Kaišem pričvrstite sedište.

7. Pričvrstite kopču pojasa kao što je prikazano na slici 12.

## KORIŠĆENJE KAIŠEVA

**Pažnja: Uvek koristite sigurnosni sistem!** Slika 13 Postavite dete u sedištu. Postavite podlogu kaiša između nogu deteta. Pričvrstite pojas za struk sa svake strane podloge. Pričvrstite svaki pojas tako da dobro pristaje vašem detetu. Uverite se da čujete zvuk klik. Proverite da li je pojas dobro vezan, putem povlačenja.

**Podešavanje dužine pojasa, za stezanje** Podesite pojaseve u nivou stomaka tako što ćete pritisnuti i podesiti kopču (Slika 14) i ramene pojaseve povlačenjem kopče (foto 15).

## ČIŠĆENJE I ODRŽAVANJE

1. Operite presvlake mlakom vodom i blagim sapunom. Osuši je prirodnim putem. Ne izbeljivati. Uporne mrlje se mogu ukloniti neabrazivnom kremom za čišćenje.

2. Okvir, postavka za igračke i same igračke mogu se čistiti vlažnom krpom i blagim rastvorom deterdženta. Nemojte koristiti jake ili abrazivne deterdžente. Isprati čistom vodom da bi se uklonio preostali ostatak preparata. Nemojte potapati okvir ili pomagala u vodu.

## SKLADIŠTENJE

1. Izvadite baterije i čuvajte ih dalje od dece.

# ÖNEMLİ! DİKKATLİ BİR ŞEKİLDE OKUYUN VE İLERİDE BAŞVURMAK ÜZERE SAKLAYIN.

TR

## EMNİYET İSTEMLERİ

- 1. UYARI!** 0 kadar aydan 6 kadar maksimum 9 kg kadar çocuklara uygundur!
- 2. UYARI!** Çocuğu asla yalnız bırakmayınız !
- 3. UYARI!** Çocuğunuz yardım almadan oturabiliyorsa veya 9 kg'dan ağırsa, bu ürünü kullanmayınız!
- 4. UYARI!** Bu ürün, uzun süreli uyku amacıyla düşünülmemiştir !
- 5. UYARI!** Bu ürünü, yüksek bir yüzeyin (ör. masa) üstünde kesinlikle kullanmayınız !
- 6. UYARI!** Daima emniyet kemeri sistemini kullanınız !
- 7. UYARI!** Yaralanmadan kaçınmak için; bu ürünü açarken ve katlarken çocuklar daima uzak tutulmalıdır !
- 8. UYARI!** Çocukların bu ürünle oynamasına izin vermeyiniz !
- 9. UYARI!** İçinde bebek varken, bu ürünü hareket taşımayınız veya yukarı kaldırmayınız !
- 10. UYARI!** Oyuncaklar için olan ekler ek aksesuardır! Monte edilmemiş oyuncak eklerini çocuklarda uzak tutun! Toybarı asla ürün taşımak için kullanmayın!
- 11. UYARI!** Asla yumuşak yüzey üzerinde kullanmayın (yatak, kanep, yastık) çünkü ürün dönelir ve yumuşak yüzeyden boğulma meydana gelebilir.
- 12. UYARI!** Bu sandalyesi yatak ve çocuk sepetin yerine geçmez. Çocuğunuzun uyku vaktinde uygun çocuk sepetine ya da yatağa koymanız gerekir.
- 13. UYARI!** Yalnızca ev kullanımı için
- 14. UYARI!** Zaman zaman gevşemiş yerlerinin olup olmadığını kontrol edin! Devamlı kontrol edin, bakımını yapın ve temizleyin!
- 15. UYARI!** Herhangi bir bileşen kırılmış veya eksikse bu ürünü kullanmayın!
- 16. UYARI!** Başlık sayfasındaki ve kılavuzun içindeki resimler örnektir ve gerçek üründen farklı olabilir.



**DİKKAT:** Bu ambalaj monte edilmemiş parçalar bulundurmaktadır!

-Koltuğu yatay ve düz yüzeylere koyun.

-Sırt dayamalık koltuğun ayarı sırasında mekanizmanın seçilen pozisyonunda iyice kilitleti olduğundan emin olun.

-Dikey pozisyonu sadece çocuğunuz vücudunun üst kısmın kontrolünü yeterli derecede geliştirmişse oturmuş kalması ve öne doğru eğilmemesi için kullanın.

-Sandalyesi çalışan fan, ısıtma cihazları, keskin malzemeler, suyla dolu kapların yanına koymayın.

-bunlardan değişik üreticiden onaylanmış aksesuar ya da yedek parçalar kullanmayınız.

-Montaj yetişkin birinden yapılması gerekir.

-Ürünün özellikleri ve süsleri fotoğraflardan değişik olabilir.



EN 16232:2013 + A1:2018 , EN 62115, EN 71

## Resim 1

## PARÇALAR

1. Dikey bazlı – 2adet sol ve sağ
2. Ayaklar için çapraz borular – 2adet
3. Koltuk – 1 adet
4. Oyuncaklı toybar – 1 adet
5. Adaptör – 1 adet

## MONTAJI

**DİKKAT** : Yetişkin bir kişi tarafından kurulması gerekiyor!

1. Resim 2 de gösterildiği gibi dikey bazları açın.
2. Tık sesi duyulana kadar dikey temelleri çapraz borulara geçirin. Resim 3
3. Koltuğun asma borularını dikey temelleri eksenlerine yerleştirin. Resim 4.1. Sabitleme elemanlarını sıraya yerleştirin 2;3;4
4. Resim 5' da gösterildiği gibi oyuncaklı toybarı yerleştirin.
5. Toybar 2 pozisyon öne ve 3 pozisyon geriye ayarlanılabilir. Resim 6

## KULLANIM

1. Kontrol panelinin açıklaması. Resim 7
  - 1.1. (2) ve (3) düğmeleri ile salon salıncağının hızını ayarlamanız için 5 aşaması vardır. Düğmelerin üst kısmında seçilen hızın ışık göstergesi (1) bulunmaktadır.
  - 1.2. **Kronometre** – 3 adımlı 8;15 ve 30 dakika. Bir kez düğme (5) bastığınızda ilk ışık göstergesi (6) 8 dakika için yanacaktır. İkinci kez bastığınızda 15 dakika için ve üçüncü kez düğmeye bastığınızda 30 dakika için ışık göstergesi yanacaktır. Seçilen süre ulaşıldığında tüm özellikleri duracaktır. Kronometre özelliği seçilmediği taktirde tüm seçilen özellikler durdurulana kadar çalışacaktır.
  - 1.3. **Müzik düğmesi** (4). Müziği açmanız için düğmeye basın. Düğmeye ikinci, üçüncü ve dördüncü kez bastığınızda müzik sesi artacaktır. Müziğin kapanması için düğmeye tekrar basın. Düğmeye daha sonra basıldığında başka bir melodi gerçekleşecektir.
2. **Adaptör (1)** Resim 8 – Adaptör yakını (2) cihazın bağlantı yakıyla (3) bağlayın. Adaptörü (1) prize takın. ~AC 100-240 V 50/60 Hz 0.2A Max

**DİKKAT !!!** Güvenliğiniz açısından orijinal güç adaptörü kullanınız. Giriş gerilimi ~AC 100-240 V 50/60 Hz 0.2A Max / Çıkış gerilimi : === DC 5.8 V 800mA .(Üretici tarafından öngörülen adaptör dışında başka cihazların kullanımından dolayı hasarlardan dolayı üretici sorumlu değildir). Hasarlı güç adaptörü kullanmayın. Güç adaptörün fişini yüzük gibi ileticilerle temas ettirmeyiniz . Yeni ile eski pilleri karıştırmayınız.Farklı tip pilleri karıştırmayınız-alkal, standart veya şarj edilebilir piller. Pilleri yerleştirdikten sonra, „+“ ve „- “ kutupların doğru pozisyonda olup olmadığını kontrol ediniz. Çocuğunuza piller ve adaptörle oynamasına izin vermeyin! Adaptörü takılı olduğu ve gerilim altında bulunduğu zaman çocuğunuzun ulaşmasından koruyun!

Bebek salıncağı gibi kullanılan transformatörleri periyodik olarak kabloya, fişe, gövdeye ve diğer parçalarında hasar için kontrol edilmelidir ve bu takım hasarlar durumunda kullanılmaması gereklidir!

3. **Pilleri.** Pil gücünü kullanırken, adaptörün elektrik bağlantısını kesin ve ürünün güç yakından çıkarın. **UYARI!** Aksi takdirde ürün pil gücüyle kullanılamaz! Bu cihaz 4 adet tip AA 1,5 V LR6 piller ile kullanılır. Vidayı gevşetin ve pil bölümünün kapağını açın Resim 9. Piller gösterilen "+“ ve " - " kutupluluğa uygun olarak yerleştirilmelidir!

## BATARYALARIN /PİLLERİN/TESİSATI

Pil yuvasının kapağını tornavida ile gevşetiniz ve kapağı boşandırınız.

Pil yatağına 4 alkali pil AA 1,5 V LR6 yerleştiriniz.

**Öğüt:** Daha uzun bir süre kullanmanız için alkali pil öneriyoruz.

Pil kapağını yerleştiriniz ve vidayı sıkılayınız.



Bu ürünü diğer atıklarla atmayınız, çevreyi koruyunuz. /2012/19/EC/.

## Pilin emniyeti ile ilgili enformasyon

**UYARI!** Ayrı durumlarda pilden kimyevi yanıklığa veya ürünün tahribatına neden olan sıvılar akabilmektedir. Pillerden bu sıvı akıntısını gidermek için: -Yeni ve eski veya değişik tip alkali, standart /karbon-çinko/ veya kendi kendine şarj edilen /nikel-kadmiyum/ pilleri karıştırmayınız. - Pilleri gösterilen yere yerleştiriniz.

-Ürünü uzun zaman kullanmayacaksınız eğer pilleri çıkarınız. Gücünü yetirmiş pilleri daima uzaklaştırınız. Emniyetli bir yerde depolayınız. Ürünü ateşe atmayınız. Piller patlayabilir veya onlardan sıvı akabilir.

-Pillerde kısa devreye meydan vermeyiniz. -Öğütlere nazaran ancak benzer veya aynı tip piller kullanınız.

-Şarj edilemeyen pilleri şarj etmeyiniz. -Pilleri şarj etmezden önce üründen çıkarınız.

-Şarj edilebilen piller kullanırsanız eğer, şarj edilme yetişkin kişi gözetiminde yapılmalıdır.

4. Koltuğun eğilme ayarını koltuğun yan kısımlarında bulunan düğmelerine aynı anda basarak ve öne ve arkaya doğru döndürerek ayarlayabilirsiniz.

5. Sabitleme mekanizması. Sabit koltuk gibi kullanmak istiyorsanız kilit düğmesine basın. Resim 10

6. **Katlanması.** 1. Koltuğu katlayın ; 2. Ayaklardan birinin önünde durun ve aynı anda her iki tarafında olan dikey katlama düğmelerine basın ve katlayın. Aynı prosedürü diğer ayak için de uygulayın. Resim 11; 3. Koltuğun askısını sabitleyin.

7. Resim 12 gösterildiği gibi kemeri tokasına bağlayın.

## EMNİYET KEMERLERİNİN KULLANIMI

**Uyarı:** Her zaman emniyet sistemini kullanın! Resim 13. Çocuğunuzu koltuğa yerleştirin. Çocuğunuzun bacaklarının arasına kemerin altlığını yerleştirin. Kemeri altlığın her yerinden bağlayın. Her kemeri çocuğunuza sıkı bir şekilde bağlayın. Tıklama sesi duyulduğundan emin olun. Kemerin sıkıca bağlanmış olduğundan çekerek emin olun.

**Kemerin uzunluğunun ayarı:** Tokayı kaydırarak ve düğmeye basarak karın kemerlerini (Resim 14) ve tokayı kaydırarak (Resim 15) omuz kemerlerini ayarlayın.

## TEMİZLEME VE BAKIM

1. Döşemeyi ılık su ve yumuşak sabunla yıkayın. Doğal yolla kurutun. Beyazlatmayın. İnatçı lekeleri aşındırmayan temizleyici kremle kaldırabilirsiniz.

2. Çerçeve, oyuncak rafını ve oyuncaklarının kendilerini nemli mendille ve yumuşak deterjan çözeltilisiyle temizleyebilirsiniz. Güçlü ve aşındırıcı preparatlar kullanmayın. Temiz suyla preparattan kalanları kaldırmanız için durulayın. Çerçeveyi veya oyuncakları suya değdirmeyin.

## DEPOLAMA

1. Pilleri çıkarın ve çocuklardan uzak tutun.



## **KULLANIM VE NAKLİYE SIRASINDA DİKKAT EDİLECEK UNSURLAR**

- 1-Taşıma ve nakliye sırasında ürün mutlaka orijinal ambalajında taşınmalıdır.
- 2-İndirme ve bindirme esnasında maksimum dikkat gösterilmelidir.
- 3-Yükleme sırasında ambalajın tamamen kapalı olduğundan hasar görmemiş olduğundan emin olunmalıdır.

## **HİZMET VE BAKIM – TEMİZLİK VE BAKIM**

- 1-Periyodik bakım gerektiren durumlarda tüketicin yapacakları temizlik ve bakım kısmında anlatılmış olup tüketicinin yapamayacağı şeylerde yetkili servise baş vurma gerekmektedir.
- 2-Bağlantı ve montajın nasıl yapılacağı şema ile gösterilmiş olup ebeveyn tarafından yapılması gerekmektedir.

## **KULLANIM HATALARINA İLİŞKİN BİLGİLER**

1-Kullanım ve kurulum hatalarının önüne geçilmesi için lütfen arabanın montaj ve demontaj bilgilerini dikkatlice okuyunuz.

2-Pozisyon dışında katlama ve kapatma yapmayınız.

## **TÜKETİCİ HAKEM HEYETLERİNE YAPILABİLECEKLERİNE İLİŞKİN BİLGİ VE KULLANICIYA SAĞLANAN SEÇİMLİLİK HAKLARI**

- 1-Garanti süresi malın teslim tarihinden itibaren başlar ve 2 yıldır.
- 2-Malın bütün parçaları dahil olmak üzere tamamı garanti kapsamındadır.
- 3-Malın ayıplı olduğunun anlaşılması durumunda tüketici 6502 sayılı tüketici korunması hakkında kanunun 11 inci maddesinde yer alan
  - a-Sözleşmeden dönme
  - b-Satış bedelinden indirim isteme
  - c-Ücretsiz onarılmasını isteme
  - d-Satılanın ayıpsız bir misli ile değiştirilmesini isteme, haklarından birini kullanabilir.
- 4-Tüketicinin bu haklardan ücretsiz onarım hakkını seçmesi durumunda satıcı; işçilik masrafı değiştirilen parça bedeli yada başka herhangi bir ad altında hiçbir ücret talep etmeksizin malın onarımını yapmak veya yaptırmakla yükümlüdür.Tüketici ücretsiz onarım hakkını üretici veya ithalatçıya karşı da kullanabilir.Satıcı üretici ve ithalatçı tüketicinin bu hakkını kullanmasından müteselsilen sorumludur.
- 5-Tüketicinin ücretsiz onarım hakkını kullanması halinde malın
  - Garanti süresi içinde tekrar arızalanması,
  - Tamiri için gereken azami sürenin aşılması,
  - Tamirinin mümkün olmadığının yetkili servis istasyonu satıcı, üretici veya ithalatçı tarafından bir raporla belirlenmesi durumlarında;tüketici malın bedel iadesini, ayıp oranında bedel indirimini veya imkan varsa malın misli ile değiştirilmesini satıcıdan talep edebilir.Satıcı , Tüketicinin talebini reddedemez.Bu talebin yerine getirilmemesi durumunda satıcı, üretici ve ithalatçı müteselsilen sorumludur.
- 6-Malın tamir süresi 20 iş gününü binek otomobil ve kamyonetler için ise 30 iş gününü geçemez.Bu süre garanti süresi içerisinde mala ilişkin arızanın yetkili servis istasyonuna veya satıcıya bildiri tarihinde garanti süresi dışında ise malın yetkili servis istasyonuna teslim tarihinden itibaren başlar.Malın arızasının 10 iş günü içerisinde giderilmemesi halinde üretici ve ithalatçı malın tamiri tamamlanıncaya kadar benzer özelliklere sahip başka bir malı tüketicinin kullanımına tahsis etmek zorundadır.Malın garanti süresi içerisinde arızalanması durumunda tamirde geçen süre garanti süresine eklenir.
- 7-Malın kullanma kılavuzunda yer alan hususlara aykırı kullanılmasından kaynaklanan arızalar garanti kapsamı dışındadır.
- 8-Tüketici garantiden doğan haklarının kullanılması ile ilgili olarak çıkabilecek uyuşmazlıklarda yerleşim yerinin bulunduğu veya tüketici işleminin yapıldığı yerdeki tüketici hakem heyetine veya tüketici mahkemesine başvurabilir.
- 9-Satıcı tarafından bu garanti belgesinin verilmemesi durumunda tüketici gümrük ve ticaret bakanlığı tüketicinin korunması ve piyasa gözetimi genel müdürlüğüne başvurabilir.

Kullanım Kılavuzunda belirtilen maddelere uyulmaması halinde oluşabilecek sorunlar garanti kapsamı dışındadır.

**ÖNEMLİ:** Lorelli Tamir Bakım Servisi harici bir yerde yapılan bakım onarım arabanın garanti kapsamından çıkmasına neden olur.

**Kullanım Ömrü 5 Yıldır.**

**İTHALATÇI FIRMA: COOLBABY ÇOCUK GEREÇLERİ SAN VE TİC. A.Ş.**

**Çınar mah. 6/7 Sok. No:4/a Bağcılar/ İstanbul Tel: 0212 438 20 45**

Web: [www.lorelli.eu](http://www.lorelli.eu) [www.coolbaby.com.tr](http://www.coolbaby.com.tr)

**Yetkili Servis :** Coolbaby Çocuk Gereçleri San ve Tic A.S. Orucreis mah. Giyimkent sitesi 16. Sk. No:75 Esenler / İstanbul **Tel :** 0212 438 20 45 [www.coolbaby.com.tr](http://www.coolbaby.com.tr)

# FONTOS! FIGYELMESEN OLVASSA EL ÉS ŐRIZZE MEG KÉSŐBBI FELHASZNÁLÁS ESETÉRE !

HU

## BIZTONSÁGI UTASÍTÁSOK:

- 1. FIGYELMEZTETÉS!** Ez a termék alkalmas 0 – 6 hónap korig, max. 9 kg-ig.
- 2. FIGYELMEZTETÉS!** Soha ne hagyja felügyelet nélkül a gyereket!
- 3. FIGYELMEZTETÉS!** Ne használja ezt a terméket, ha a gyermek képes felülni segítség nélkül, vagy nehezebb 9 kg-nál
- 4. FIGYELMEZTETÉS!** Ez a termék nem alkalmas hosszan tartó alváshoz!
- 5. FIGYELMEZTETÉS!** Soha ne használja ezt a terméket magasan levő felületen (pl. asztalon).
- 6. FIGYELMEZTETÉS!** Használja mindig a biztonsági rendszert!
- 7. FIGYELMEZTETÉS!** A sérülések elkerülése érdekében győződjön meg arról, hogy a gyermekek nincsenek a közelben, amikor szét- vagy összehajítja ezt a terméket !
- 8. FIGYELMEZTETÉS!** Ne hagyja játszani a gyerekeket ezzel a termékkel
- 9. FIGYELMEZTETÉS!** Ne mozgassa vagy ne emelje meg ezt a terméket, ha a gyerek benne van !
- 10. FIGYELMEZTETÉS!** A játékszett külön rész és ügyeljen arra, hogy a rögzítetlen játékszett ne kerüljön a gyerek közelébe! Soha ne használjon a játékszönyeg fogadókat, ha át akarja helyezni a termék.
- 11. FIGYELMEZTETÉS!** Soha ne használjon a terméket puha felületre (párna, ágy vagy kanapé), mert ez a termék billenését és a baba fulladását okozhat.
- 12. FIGYELMEZTETÉS!** Ez a szék nem helyettesíti a babakosárt vagy a babaágyat. Abban az esetben, ha hosszú pihenésre (alváásra) kell lefektetni a gyermeket, akkor használjon babaágyat vagy babakosárt;
- 13. FIGYELMEZTETÉS!** Csak otthoni használatra !
- 14. FIGYELMEZTETÉS!** Időnként ellenőrizze meglazult alkatrészeit! Igyekezzen rendszeresen vizsgálni, karbantartani és tisztítani !
- 15. FIGYELMEZTETÉS!** Ne használja ezt a terméket, ha az alkatrészek hibásak vagy hiányoznak!
- 16. FIGYELEM!** A címlapon és bent az utasításban található képek példák, és eltérhetnek a tényleges terméktől.



**Figyelem!** Ez a csomagolás apró alkatrészeket tartalmaz!

- mindig tegye a széket egyenes felületre;
- győződjön meg az üléstámasztó beállításánál, hogy a zárrendszer jó bezárt;
- csak akkor használjon az álló pozíciót, ha a benne ülő gyermek tud ülni és nem dől előre;
- ne hagyón a széket ventilátor, fűtőtest vagy éles tárgy mellé;
- ez a szék nem helyettesíti a babakosárt vagy a babaágyat. Abban az esetben, ha hosszú pihenésre (alváásra) kell lefektetni a gyermeket, akkor használjon babaágyat vagy babakosárt;
- használjon csak eredeti kiegészítőket és alkatrészeket;
- csak felnőtt szerelheti össze a terméket.
- a termék leírás olvasható a képekről;



EN 16232:2013 + A1:2018 , EN 62115, EN 71

## ábra 1

### Alkatrészek

1. Függőleges állapotok – 2db. (jobb, bal)
2. Vízszintes lábcsovek – 2db.
3. Ülés – 1db.
4. Eltávolítható játékhíd – 1db.
5. Adapter – 1db.

### Összeszerelés

#### **FONTOS! A pihenőszék összeszerelése csak felnőtt végezheti el!**

1. Nyissa szét a függőleges talpakat (2. ábra)
2. Tegye be a függőleges talpakat a vízszintes lábcsoveket, amíg egy klikkelő hangot nem hall (3. ábra).
3. Tegye az ülést felfügesztő csöveket a vízszintes talpakra (4.1. ábra).  
Tegye be a rögzítő elemeket abban a folyamatban – 2,3,4.
4. Szerelje fel a játékrudat (5.ábra).
5. A játékhíd beállítható 2 pozícióval előre és 3 pozícióval hátra (6. ábra).

### Használati utasítás

#### **1. A szabályzó panel leírása ábra 7**

**1.1. Hinta.** A pihenőszék 5 sebességi fokozattal rendelkezik (2) és (3) nyomógomb segítségével. A fokozatokat különböző LED villágítások (1) jelzik.

**1.2. Három fokozatú időzítő szerkezet** – 8, 15 és 30 perces. Még egyszer nyomja meg a gombot (5) és a 8 perces fokozat LED villágítása működésbe lép. Ha megnyomja a gombot kétszer, akkor a 15 perces fokozat villágítása jelentkezik, ha háromszor megnyomja a gombot, akkor a 30 perces fokozat villágítása bekapcsol. Az előre beprogramozott idő elérésénél minden funkció megáll. Ha az időbeállítás funkciót nem használják, a funkció használatával mindaddig működik, amíg az áramellátás kikapcsol.

**1.3. Zenés nyomógomb (4).** A zene bekapcsolás érdekében nyomja meg a zenés gombot. Ha fel szeretne erősíteni a hangot, nyomja meg egyszer, kétszer vagy háromszor a gombot, ha még egyszer megnyomja a gombot, azzal megállítja a zenét. A következő gomb nyomással pedig egy másik zene fog indulni.

**2. Adapter (1)** 8. ábra. Csatlakozza az adapter végét megfelelő szerkezet végéhez. Dugja be az adaptert a hálózati konektorban. ~AC 100-240 V 50/60 Hz 0.2A Max

**FIGYELEM !!!** A saját biztonsága érdekében kérjük az eredeti adaptert használni. Bemeneti feszültség

~AC 100-240 V 50/60 Hz 0.2A Max / Kimeneti feszültség :  $\equiv$  DC 5.8 V 800mA. (A gyártó nem vállal felelősséget eltérő adapterek használatához visszavezethető károkért.) Ne használjon hibás vagy sérült adaptert. Ne érintse meg a csatlakozót áramvezető tárgyakkal (pl. gyűrűkkel). Ne engedje, hogy a kicsi játszon az adapterrel vagy az elemekkel! Kellő gondossággal vigyázon a gyerekre, ha az adapter feszültség alatt van!

A babahintához használatos transzformátorokat és a hozzá tartozó kábeleket, csatlakozókat, kúlsőrészeiket és a többi alkatrészeit rendszeresen ellenőrizni kell, és ha hibát észlelnek, akkor nem szabad a terméket tovább használni!

**3. Elemek.** Ha elemmel szeretné működtetni a terméket, akkor kapcsolja le az adaptert a hálózatról, és vegye ki az adapter csatlakozóját a készülék hálózati csatlakozójából.

**FIGYELEM!** Ha nem tartja be az utasításokat, akkor a készülék nem lesz használható elemekkel! A szerkezet 4 db. AA 1,5 V LR6 típusú elemeket használ. Csavarja le a csavart és nyissa ki az elemes rész fedelét (9. ábra).

Az elemeket szabályosan be kell tenni az elemes részben – „+” és „-”

### ELEM FELSZERELÉS

Lazítsák az elemtartó fedőlapját csavarhúzóval és távolítsa az elem fedőlapját.

Heyezzenek két AA 1,5 V LR6 alkálielemet a fészekbe. Tanács: Javasoljuk az alkáli használatát mivel tartósabb.

Csavarják vissza a fedőlapot.



## Az elemről szóló biztonsági információ

**FIGYELMEZTETÉS!** Bizonyos esetekben az elem szivaroghatna, ami okozhat kémiai égést és tönkretelheti a terméket. Hogy ne szivarogjon az elem: Ne keverjenek új és használt elemeket együtt vagy különböző típusú elemeket: alkali, standart (szén-cink) vagy újratölthető (nikkel-kadmium) Visszahelyezzék az elemeket, ahogy van mutatva. Ha nem használják a terméket hosszú ideig, vegyék ki az elemeket. Mindig vegyék ki a már nem működő elemeket. Biztonságosan dobják ki. Ne dobják ki tűzbe. Az elemek robbanhatnak vagy szivaroghatnak.

- Ne okozzák rövidzárlatot az elemekben.
- Használjanak csak egy típusú elemeket az utasításokat szerint.
- Ne töltsenek nem újratölthető elemeket.
- Mielőtt újratöltsék az elemeket, vegyék ki.
- Csak felnőtt felügyelete alatt lehet újratölteni az elemeket.

4. Nyomja meg mindkét oldalon a gombokat és állítsa be az ülés magasságot előre vagy hátra.  
5. Rögzítő szerkezet. Ha rendes üléként szeretne használni a pihenőszéket, akkor nyomja meg a blokkoló gombot (10. ábra).

**Figyelem: Az elektromos ringató funkciót ki kell kapcsolni, ha a hinta rögzítve van, mivel ez csökkenti a motor élettartamát!**

6. **Összecsukás.** 1. Csukja össze az ülést.; 2.Áljon fel az egyik láb előtt és nyomja meg egyszerre az összecsukásra felelő gombokat, azután csukja össze a hintaszéket. Ezt a folyamatot végezze a másik lábbal is (11. ábra); 3. Rögzítse el az ülés sziját.

7. Csattolja össze a csattot az övvel együtt. (12. ábra).

## Az övek használata

**Figyelmeztetés! Mindig használjon a védőrendszert!** (ábra 13).

Tegye be a gyereket az ülésben. Tegye az alátétet a gyerek lábak közé. Csattolja össze az övet keresztben mindkét oldalon. Győződjön meg róla, hogy halja a „Klikk” hangot. Ellenőrizze az öv rögzítését.

**Az öv beállítását:** Állítsa be a feszítő öveget a csat csúsztatásával (14. ábra), illetve állítsa be a váll öveget ugyanúgy (15. ábra).

## Tisztítás és gondozás

1. A huzatot csak hideg szappanos vízzel mossa le. A szárítás természetes módon történjen. Nem szabad fehéríteni. A makacs foltokat csak antiambrazív tisztító krémmel távolíthatóak.

2. A vázat, a fogódzókat és a játékokat csak nedves ruhával és tisztító oldattal tisztíthatóak. Nem szabad fehérítő szereket használni. Csak tiszta vízzel öblíthető. Ne használjon folyóvizet a tisztításra.

## TÁROLÁS

1. Távolítsa el az elemeket és tárolja gyermekektől távol.

# E RËNDËSISHME! LEXONI ME KUJDES DHE MBANI PËR INFORMACIONE TË MËTEJSHME!

AL

KËRKESA PËR SIGURI

- 1. KUJDES!** Ky produkt është i përnatshëm për fëmijë në moshë nga 0 deri në 6 muaj, me peshë maksimale deri 9 kg!
- 2. KUJDES!** Mos e lëni kurrë fëmijën pa mbikëqyrje!
- 3. KUJDES!** Mos e përdorni këtë produkt sapo fëmija juaj të mund të ulet pa ndihmë ose peshon më shumë se 9 kg.
- 4. KUJDES!** Ky produkt nuk është i destinuar për periudha të gjata gjumi.
- 5. KUJDES!** Asnjëherë mos e përdorni këtë produkt në një sipërfaqe të ngritur (p.sh. një tavolinë ose afër shkallëve).
- 6. KUJDES!** Gjithmonë përdorni sistemin e kufizimit.
- 7. KUJDES!** Për të shmangur dëmtimin sigurohuni që fëmijët të mbahen larg kur shpalosen dhe paloset ky produkt.
- 8. KUJDES!** Mos lejoni që fëmijët të luajnë me këtë produkt.
- 9. KUJDES!** Mos e lëvizni ose ngrini këtë produkt me fëmijën brenda saj.
- 10. KUJDES!** Shtojca me lodra është artikull suplementar! Duhet të ruani shtojcën jo të montuar me lodrat larg fëmijëve. Kurrë mos e përdorni tastierën ,me lodra për mbajtje të produkt!
- 11. KUJDES!** Kurrë mos përdorni mbi sipërfaqe të butë (krevat, divan, jastëk ), sepse produkti mund të përmbysset dhe të shkaktohet asfiksi nga sipërfaqja e butë.
- 12. KUJDES!** Ky nuk zëvendëson koshin ose shtratin. Në rast se fëmija juaj duhet të flejë, atëherë duhet të vihet në shtratin ose në koshin përkatës.
- 13. KUJDES!** Vetëm për përdorim në shtëpi !
- 14. KUJDES!** Periodikisht kontrolloni për lidhjen e mire të pjesëve ! Rregullisht kontrolloni, mirëmbani dhe pastroni !
- 15. KUJDES!** Mos e përdorni këtë produkt nëse ndonjë komponentë është thyer ose që mungon!
- 16. KUJDES!** Imazhet në faqen e titullit dhe brenda udhëzimet janë shembuj dhe mund të ndryshojnë nga produkti aktual.

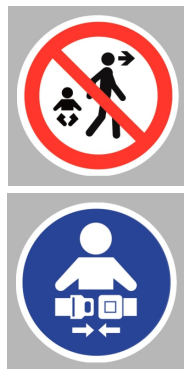

**PARALAJMËRIM:** Ky paketim përmban pjesa të vogla kur nuk është montuar!

- Vendosni karrigen mbi sipërfaqe horizontale dhe të rrafshëta.
- Gjatë rregullimit të pozicionit të mbështetëses, duhet të binden se mekanizmi është kyçur mire në pozicionin e zgjedhur.
- Duhet të përdorni pozicionin e drejtë , vetëm kur fëmija ka zhvilluar mjaft kontrollin e pjesës së sipërme të trupit të vet që të mund të mbetet të ulur pa përkulur përpara.
- Mos e lëni afër ventilatorit që është duke punuar, afër pajisjeve të ngrohjes, sendeve të mprehta dhe enëve me ujë.
- Mos i përdorni aksesori ose pjesa rezerve të ndryshëm nga ata që janë miratuar nga prodhuesi. Montimi duhet të kryhet nga njëri i moshuar.
- Karakteristikat dhe stolisjet e produktit mund të dallohen nga fotografitë.

EN 16232:2013 + A1:2018 , EN 62115, EN 71



## Fotografia 1

## PJESA

1. Themeli vertikal - 2 copë i majtë dhe i djathtët
2. Tuba laterale për këmbët – 2 copë.
3. Ulëse (karrige) - 1 copë
4. Tastierë për lodra – 1 copë.
5. Adaptues – 1 copë.

## MONTIMI

**Me rëndësi: Montimi duhet të bëhet nga njëri i moshuar !**

1. Hapeni themelet vertikale siç është treguar në fotografinë 2
2. Futni themelet vertikale në tubat laterale deri sa të dëgjoni klik. Fotografia 3
3. Vendosni tubat për varje të ulëses, mbi boshtet e themeleve vertikale. Fotografia 4.1. Vendosni elementet për fikësim sipas radhës 2;3;4
4. Vendosni tastierën me lodra siç është treguar në fotografinë 5.
5. Tastiera mund të rregullohet në 2 pozicione përpara dhe 3 pozicione prapa. Fotografia 6

## PËRDORIMI

1. Përshkrim i panelit të kontrollit . Fotografia 7

**1.1. Djepi** Ka 5 shkalla të rregullimit të shpejtësisë së djepit përmes butonave (2) и (3) .Mbi butonat kanë indikator me dritë (1) për shpejtësinë e zgjedhur.

**1.2. Tajmer** - 3 shkalla 8;15 и 30 minuta. Shtypni butonin (5) një here dhe do të ndizet indikator (6) për 8 minuta. Me shtypjen e dytë do të ndizet indikator i dytë për 15 minuta, ndërsa me shtypjen e tretë indikator për 30 minuta. Gjatë kalimit të kohës së zgjedhur, të gjitha funksionet do të ndalojnë. Nëse nuk është zgjedhur funksioni tajmer, të gjitha funksionet e zgjedhura do të punojnë deri sa nuk fiket pajisja .

**1.3. Butoni muzikor (4).** Shtypni butonin që të lëshoni muzikën. Po të shtypni butonin për here të dytë ose të tretë dhe të katërt- tingulli do të forcohet. Me shtypje edhe një here muzika do të pushojë. Me shtypjen e radhës do të interpretohet melodi tjetër.

**2. Adapter (1)** fotografia 8 – Lidhni adapterin (2) me pajisjen (3). Vendosni adapterin (1) në prize të rrjetit elektrik. ~AC 100-240 V 50/60 Hz 0.2A Max

**KUJDES!!!** Për sigurinë Tuaj ju lutemi të përdorni vetën adapterin origjinal. Tension hyrës ~AC 100-240 V 50/60 Hz 0.2A Max / Tension dalës :  $\equiv$  DC 5.8 V 800mA. ( Prodhuesi nuk mban përgjegjësi përdëme , të shkaktuara për shkak të pajisjeve të tjera përveç adapterit parashikuar nga prodhuesi.) Mos e përdorni adapter të prushuar. Mos e kontaktoni prizën e adapterit me përçues, përshebull unaza. Mos i lejoni fëmijës që të luajë me adapterin ose bateritë ! Ruani adapterin larg fëmijës kur ai është lidhur me rrjetin elektrik dhe është nën tension!

Transformatorët, që përdoren për djepin e foshnjës, periodikisht duhet të kontrollohen për dëmtime të kabllor, spinës, korpunit dhe të pjesëve të tjera dhe në rast se ka dëmtime , nuk duhet të përdoren!

**3. Bateri.** Kur përdoret ushqim me bateri, nxirni prizën e adaptuesit nga rrjeti elektrik dhe nxirni fishkën e tij nga sektori për bateritë. **KUJDES!** Në rast të kundërt produkti nuk mund të përdoret me ushqim me bateri! Ky produkt përdoret me 4 bateri tip AA 1,5 V LR6.

Lironi bulonin dhe hapni kapakun e sektorit për bateri Fotografia 9.

Bateritë duhet të vendosen në përputhje me polaritetin e treguar "+“ dhe " - " !

## INSTALIMI DHE ZËVENDËSIMI BATTERY

Lironi vidhën e kapakut të sektorit të baterive me kaçavidë dhe hiqni kapakun.

Vendosni 4 bateri alkale AA 1,5 V LR6 në vendin për bateri.

Këshillë: ne rekomandojmë që të përdoren bateri alkale për jetë më të gjatë.

Ktheni në vend kapakun dhe shtrëngoni vidhën.



Ruani mjedisin duke mos e hedhur këtë produkt së bashku me plehrat shtëpiake (2012/19/BE). Informoheni për rekomandimet e autoriteteve lokale për riciklimin ( vetëm në Evropë ).

## Informacion për sigurinë e baterisë

**KUJDES!** Në raste të veçanta nga bateritë mund të derdhen lëngje , që të shkaktojnë dijeje kimike , ose të dëmtojnë produktin. Që të parandalohet derdhje nga bateritë : - Mos i përzini bateri të reja me bateri të vjetra, ose bateri të llojeve të ndryshme: alkaline, standarde (karbon - zink ) ose karrikuese (nikel – kamdium). - Vendosni bateritë në vendin e tyre, siç është treguar. - Në rast se nuk e përdorni produktin kohë të gjatë hiqni bateritë. Gjithnjë i nxirri nga produkti. I hidhni në vend të sigurt. Mos i vëni në zjarr. Bateritë mund të shpërthejnë ose të derdhen. - Mos shkaktoni qark të shkurtër në bateritë . - Përdorni vetëm bateritë tipit të njëjtë, sipas rekomandimeve .  
- Mos bëni provë që të karrikoni bateri që nuk karrikohen. - Para se t'i karrikoni duhet të nxirri bateritë nga produkti. - Nëse përdorni bateritë, që mund të karrikohen , karrikimi të bëhet vetëm me mbikëqyrjen e të moshuarit .

4. Rregulloni pjerrtësinë e ulëses duke shtypur njëkohësisht dy butonat në anët e ulëses dhe rrotulloni përpara ose prapa.

5. Mekanizëm për fiksion. Që të përdorni si ulëse stacionare, shtypni butonin për bllokim. Fotografia 10

**Kujdes: Opsioni elektrik për lëkundje, duhet të fiket kur djepi është fiksuar, pasi kjo mund të ushtrojë ndikim mbi jetëgjatësisë së motorit!**

6. **Palosje.** 1. Palosni ulësen ; 2. Qëndroni para njëres këmbë dhe shtypni njëkohësisht butonat nga të dyja anët për palosje të themeleve vertikale dhe palosni. Kjo procedurë duhet të bëhet edhe për këmbën tjetër. Fotografia 11; 3. Lidhni shiritin e ulëses.

7. Lidhni rripin me kapësen siç është treguar në fotografinë 12.

## PËRDORIM I RRIPAVE

**Kujdes : Gjithnjë përdorni sistemin e sigurisë !** Fotografia 13 Vendosni fëmijën në ulësen. V[ri mbështetësen e rripit midis këmbëve të fëmijës. Lidhni rripin për belin nga çdo anë të mbështetësen. Lidhni çdo rrip kështu që fëmija të jetë lidhur mire. Kontrolloni a është lidhur mire rripi duke e tërhequr.

**Rregullimi i gjatësisë së rripit:** Rregulloni rripat e barkut përmes shtypjes së butonit dhe lëvizjes të kapëses (Fotografia 14) dhe rripat e supeve përmes lëvizjes së kapëses (Fotografia 15).

## Pastrim dhe përkujdesje

1. Mund të lani tapicerinë me ujë të vakët dhe sapun të butë. Tharja bëhet në mënyrë të natyrshme. Mos e zbardhni. Njollat mund të hiqeni me krem për pastrim.

2. Korniza, tavolina për lodrat dhe vet lodrat mund të pastrohen me peshqir të lagur dhe solucion pastrues. Nuk mund të përdoren preparate të forta abrazive. Shpërlani me ujë të pastër. Mos e zhytni kornizën ose lodrat në ujë.

## RUAJTJA

1. Hiqni bateritë dhe ruani nga fëmijët.

**Didis Ltd.**

Bulgaria, Shumen, 6 Trakia-iztok Street  
Phone: +359 54 850 830  
e-mails: home.market@didis-ltd.com;  
export@didis-ltd.com

**Дидис ООД**

България, Шумен, "Тракия-изток" 6  
Тел. +359 54 850 830  
e-mails: home.market@didis-ltd.com;  
export@didis-ltd.com

**Unic importator in Romania**

DIDIS INTERNATIONAL  
Strada Sfantul Pantelimon Nr.1  
Oras Pantelimon, Judetul Ilfov  
Phone: +40 21 211 65 60  
Fax: +40 21 210 65 62  
E-mail: office@didis.ro